



 **ARISTON**

FAST EVO ONT B

**MANUAL DE USUARIO
INSTRUCCIONES TÉCNICAS PARA LA INSTALACIÓN Y EL MANTENIMIENTO**

**MANUAL DE UTILIZAÇÃO PARA O USUÁRIO
INSTRUÇÕES TÉCNICAS PARA A INSTALAÇÃO E A MANUTENÇÃO**

**CALENTADORES A GAS
AQUECEDORES GAS**

HOT WATER | HEATING | RENEWABLE | AIR CONDITIONING

ErP

Manual de usuario

Marca CE.....	3
Advertencia general.....	4
Normas de seguridad	5
Tablero de mandos.....	7
Inserción de las pilas.....	7
Sustitución de las pilas.....	7
Procedimiento de encendido.....	8
Regulación de la temperatura del agua.....	8
Procedimiento de apagado.....	8
Condiciones de paro del aparato.....	9
Protección antihielo	10
Cambio de gas	10
Mantenimiento.....	10

Manual de utilização para o usuário

Marcação CE.....	3
Advertência general.....	4
Regras de segurança	5
Painel de controlo.....	6
Inserimento das pilhas.....	6
Substituição das pilhas.....	6
Procedimento de ligação.....	7
Regulação da temperatura da água.....	7
Procedimento de desligação.....	8
Condições de paragem do aparelho	8
Protecção antigelo.....	9
Mudança de gás.....	9
Manutenção.....	9

Estimado Cliente:

deseamos agradecerle por haber elegido comprar un calentador instantáneo de agua a gas de nuestra producción. Estamos seguros de ofrecerle un producto técnicamente válido.

Este manual fue preparado para informarlo, con advertencias y consejos sobre su instalación, su uso correcto y su mantenimiento y lograr así que Ud. pueda apreciar todas sus cualidades.

Conserve con cuidado este manual para cualquier futura consulta.

Nuestro servicio técnico de su zona permanece a su completa disposición para todo lo que sea necesario.

Cordiales saludos.

Prezado senhor,

queremos agradecer-lhe por ter preferido adquirir um esquentador da nossa produção. Temos a certeza de ter-lhe fornecido um produto tecnicamente válido.

Este livrete foi preparado para informar, com advertências e conselhos, acerca da sua instalação, a sua utilização certa e manutenção para poder aproveitar todas as qualidades.

Guarde com cuidado este livrete para todas consultas posteriores.

O nosso serviço técnico de zona permanece à Sua completa disposição para todas as eventualidades.

Atenciosamente.

GARANTIA

La garantía de este aparato será válida a partir de la fecha de la factura.
Para cualquier intervención en el circuito eléctrico, hidráulico y de gas llamar al Servicio Técnico Oficial de la marca.

GARANTIA

A garantia do aparelho é válida a partir da data da factura.
Para qualquer intervenção no circuito eléctrico, hidráulico e de gás chamar o Centro de Serviço Técnico Autorizado.

ATENCIÓN!



El agua con temperatura superior a los 50°C provoca quemaduras graves.
Verifique siempre la temperatura del agua antes de utilizar.

¡IMPORTANTE!



Si el aparato está instalado en una zona de agua dura (> 200 mg/l) es necesario instalar un descalcificador para limitar la precipitación de cal en el intercambiador.
La garantía no cubre los daños causados por el cal.

ATENÇÃO!



A água a uma temperatura superior aos 50°C provoca queimaduras graves.
Verificar sempre a temperatura da água antes de qualquer utilização.

IMPORTANTE!!



Se o aparelho está instalado numa zona de água dura (> 200 mg/l) é necessário instalar um descalcificador para limitar a acumulação de calcário no permutador.
A garantia não cobre danos causados pelo calcário.

Marca CE

La marca CE garantiza que el aparato responde a las siguientes directivas:

- **2009/142/CE** - relativa a los aparatos a gas
- **2004/108/EC** - relativa a la compatibilidad electromagnética
- **2006/95/EC** - relativa a la seguridad eléctrica
- **2009/125/CE** Diseño ecológico para productos relacionados con la energía Energy related Products
- **814/2013** Reglamento delegado UE

Marcação CE

A marca CE garante que o aparelho corresponde às seguintes directivas:

- **2009/142/CE** relativa aos aparelhos a gás
- **2004/108/EC** relativa à compatibilidade electromagnética
- **2006/95/EC** relativa à segurança eléctrica
- **2009/125/CE** Concepção ecológica dos produtos relacionados com o consumo de energia
- **814/2013** Regulamento delegado UE

El presente manual es parte integrante y esencial del producto. Debe ser conservado por el usuario con cuidado y deberá acompañar siempre el aparato, aún en el caso de cederla a otro propietario o usuario y/o transferirla a otra instalación. Lea atentamente las instrucciones y las advertencias contenidas en el presente manual ya que suministra importantes indicaciones referidas a la seguridad de la instalación, el uso y el mantenimiento.

Este aparato sirve para producir agua caliente para uso domiciliario.

Se debe conectar a una instalación compatible con sus prestaciones y con su potencia.

Está prohibido su uso con finalidades diferentes a las especificadas. El fabricante no se considera responsable por los daños derivados de usos impropios, incorrectos e irracionales o por no respetar las instrucciones contenidas en el presente manual.

El técnico instalador debe estar habilitado para la instalación de aparatos para la calefacción y al finalizar el trabajo, debe entregar al comprador la declaración de conformidad. La instalación, el mantenimiento y cualquier otra operación, se deben realizar respetando las normas vigentes y las indicaciones suministradas por el fabricante.

En caso de avería y/o mal funcionamiento, apague el aparato, cierre el grifo de gas, quite las pilas y no intente repararlo, llame a personal especializado.

Las reparaciones, realizadas utilizando exclusivamente repuestos originales, deben ser realizadas solamente por técnicos especializados. No respetar lo indicado arriba, puede afectar la seguridad del aparato y hace caducar toda responsabilidad del fabricante.

En el caso de trabajos o de mantenimiento de estructuras ubicadas en las cercanías de los conductos o de los dispositivos de descarga de humos y sus accesorios, apague el aparato y una vez finalizados los trabajos, solicite a personal técnico especializado que verifique la eficiencia de los conductos o de los dispositivos.

En el caso de no utilizar el aparato por un tiempo prolongado, es necesario:

- apagar el aparato girando el mando en posición "OFF",
 - cerrar los grifos de gas y de la instalación de agua para uso domiciliario,
 - quitar las pilas,
 - vaciar la instalación sanitaria si hay peligro de congelación.
- Si debe desactivar en forma definitiva el aparato, haga realizar las operaciones por personal técnico especializado.

Para la limpieza de las partes externas, apague el aparato y quite las pilas. No utilice ni conserve sustancias fácilmente inflamables en el ambiente en el que está instalada la caldera.

O presente livrete constitui parte integrante e essencial do produto. Deve ser guardado com cuidado pelo utilizador e sempre acompanhar o esquentador, inclusive se mudar de proprietário ou de utilizador e/ou for transferido para outro estabelecimento. Leia com atenção as instruções e as advertências contidas no presente livrete e no manual para a instalação e a manutenção porque fornecem importantes indicações relativas à segurança na instalação, utilização e manutenção.

Este aparelho serve para produzir água quente para uso doméstico.

Deve ser ligado a uma rede de distribuição de água quente doméstica compatível com as suas performances e a sua potência.

É proibido utilizar para finalidades diferentes das especificadas. O fabricante não pode ser considerado responsável por eventuais danos derivantes de utilizações impróprias, erradas ou irracionais ou de falta de obediência das instruções indicadas no presente livrete.

O técnico de instalação deve ser habilitado para instalar aparelhos de aquecimento e, no final do trabalho, deve entregar ao comitente a declaração de conformidade. A instalação, a manutenção e quaisquer outras intervenções devem ser efectuadas no respeito das regras em vigor e das indicações fornecidas pelo fabricante.

No caso de avaria e/ou mau funcionamento, desligue o aparelho, feche a torneira do gás, retire as pilhas e não tente repará-lo, deve dirigir-se a pessoal qualificado.

Eventuais reparações, efectuadas com emprego exclusivamente de peças originais, devem ser efectuadas somente por técnicos qualificados. A desobediência do acima apresentado poderá comprometer a segurança do aparelho e exime o fabricante de qualquer responsabilidade.

No caso de trabalhos ou manutenções de estruturas situadas nas proximidades dos condutos ou dos dispositivos de descarga de fumo e dos seus acessórios, apague o aparelho e, quando terminarem os trabalhos, verifique a eficiência dos condutos e dos dispositivos mediante pessoal técnico qualificado.

Em caso de prolongada inutilização do esquentador será necessário:

- desligar o aparelho girando o botão para a posição "OFF",
- fechar as torneiras do gás e do sistema sanitário,
- remover as pilhas,
- esvaziar o sistema sanitário se houver perigo de congelar.

Em caso de desactivação definitiva do esquentador, mande efectuar as operações por pessoal técnico qualificado.

Para a limpeza das partes exteriores, desligue o aparelho e remova as pilhas. Não utilize nem guarde substâncias facilmente inflamáveis no lugar onde estiver instalado o esquentador.

Normas de seguridad

Leyenda de símbolos:

No respetar la advertencia significa un riesgo de lesiones para las personas, que en determinadas ocasiones pueden ser incluso mortales.



No respetar la advertencia significa un riesgo de daños para objetos, plantas o animales, que en determinadas ocasiones pueden ser graves.



No realice operaciones que impliquen la apertura del aparato.

Fulguración por la presencia de componentes bajo tensión.



Lesiones personales como quemaduras debido a la presencia de componentes recalentados o heridas producidas por bordes y protuberancias cortantes.

No realice operaciones que impliquen la remoción del aparato del lugar en el que está instalado.

Fulguración por la presencia de componentes bajo tensión.



Explosiones, incendios o intoxicaciones por pérdida de gas de los tubos desconectados. Inundaciones por pérdida de agua de los tubos desconectados.



No dañe el cable de alimentación eléctrica.

Fulguración por la presencia de cables pelados bajo tensión.



No deje objetos sobre el aparato.

Lesiones personales por la caída del objeto como consecuencia de las vibraciones.



Daño del aparato o de los objetos que se encuentren debajo de él, por la caída del objeto como consecuencia de las vibraciones.



No suba sobre el aparato.

Lesiones personales por la caída del aparato. Daño del aparato o de los objetos que se encuentren debajo de él, por la caída del aparato debido a que se desenganche de la fijación.



No suba a sillas, taburetes, escaleras o soportes inestables para efectuar la limpieza del aparato.

Lesiones personales por la caída desde una gran altura o por cortes (escaleras dobles).



Regras de segurança

Legenda dos símbolos:

A falta de obediência de uma advertência implica risco de lesões, em determinadas circunstâncias até mesmo mortais, para pessoas.



A falta de obediência de uma advertência implica risco de danos, em determinadas circunstâncias até mesmo graves, para objectos, plantas ou animais.



Não realize operações que impliquem abertura do aparelho.

Fulguração por causa da presença de componentes sob tensão.



Lesões pessoais por queimaduras por causa da presença de componentes superaquecidos ou por feridas por causa da presença de beiras e protuberâncias cortantes.

Não realize operações que impliquem tirar o aparelho da sua instalação.

Fulguração por causa da presença de componentes sob tensão.



Explosões, incêndios ou intoxicações por causa de vazamento de gás de encanamentos soltos. Alagamentos por causa de vazamento de água dos encanamentos soltos.



Não danifique o cabo de alimentação eléctrica.

Fulguração por causa da presença de fios descobertos sob tensão.



Não deixe objectos sobre o aparelho.

Lesões pessoais por causa da queda do objecto, se houver vibrações.



Danos ao aparelho ou aos objectos situados abaixo dele, devidos à queda do objecto se houver vibrações.



Não suba sobre o aparelho.

Lesões pessoais por causa da queda do aparelho.



Danos ao aparelho ou aos objectos situados abaixo dele, por causa de queda do aparelho se soltar-se da fixação.



Não suba em cadeiras, bancos, escadas ou suportes instáveis para efectuar a limpeza do aparelho.

Lesões pessoais por causa de queda de cima ou se as escadas duplas abrirem-se.



No realice operaciones de limpieza del aparato si primero no lo ha apagado y ha llevado el interruptor externo a la posición OFF.

Fulguración por la presencia de componentes bajo tensión. 

No utilice insecticidas, solventes o detergentes agresivos para la limpieza del aparato.

Daño de las partes de material plástico o pintadas. 

No utilice el aparato con finalidades diferentes a las de un uso domiciliario normal

Daño del aparato por sobrecarga de funcionamiento. 

Daño de los objetos indebidamente tratados.

No permita que los niños o personas inexpertas utilicen el aparato.

Daño del aparato por uso impropio 

Si advierte olor a quemado o ve salir humo del aparato, desconecte la alimentación eléctrica, cierre el grifo de gas, abra las ventanas y llame al técnico.

Lesiones personales provocadas por quemaduras, inhalación de humo o intoxicación. 

Si advierte un fuerte olor a gas, cierre el grifo principal de gas, abra las ventanas y llame al técnico.

Explosiones, incendios o intoxicaciones. 

¡ADVERTENCIA!

El equipo puede estar utilizado por niños de 8 años como mínimo y por personas con capacidades físicas, mentales o sensoriales reducidas o sin experiencia o sin conocimiento necesario pero siempre bajo vigilancia o después de haber recibido instrucciones relativas al uso seguro del aparato y a la comprensión de los peligros inherentes al uso del aparato.

Los niños no deben jugar con el aparato.

La limpieza y el mantenimiento son responsabilidad del usuario y no pueden ser efectuadas por niños sin vigilancia.

Não realize operações de limpeza do aparelho sem antes tê-lo desligado e colocado o interruptor exterior na posição OFF.

Fulguração por causa da presença de componentes sob tensão. 

Não utilize insecticidas, solventes nem detergentes agressivos para a limpeza do aparelho.

Danos às peças em material plástico ou pintadas. 

Não utilize o aparelho para finalidades diferentes da normal utilização doméstica.

Danos ao aparelho por causa de sobrecarga no funcionamento. 

Danos aos objectos indevidamente tratados.

Não permita que crianças ou pessoas não capazes utilizem o aparelho.

Danos ao aparelho por causa de utilização imprópria. 

Se sentir cheiro de queimado, ou vir fumo a sair do aparelho, interrompa a alimentação eléctrica, feche a torneira principal do gás, abra as janelas e chame um técnico.

Lesões pessoais por queimaduras, inalação de fumo ou intoxicação. 

Se sentir um forte cheiro de gás, feche a torneira principal do gás, abra as janelas e chame um técnico.

Explosões, incêndios ou intoxicações. 

ATENÇÃO!

O aparelho pode ser utilizado por crianças a partir dos 8 anos e por pessoas com capacidades físicas, mentais ou sensoriais reduzidas ou sem experiência ou sem o conhecimento necessário, desde que sob vigilância. ou depois de terem recebido instruções relativas ao uso seguro do aparelho e de quais os perigos inerentes à sua utilização.

As crianças não devem brincar com o aparelho.

A limpeza e manutenção são responsabilidade do usuário e não podem ser efetuadas por crianças sem vigilância.

ATENCIÓN

La instalación y las regulaciones que se producen durante el mantenimiento, deben ser efectuadas por personal especializado y según las instrucciones.

Una incorrecta instalación puede causar daños a personas, animales o cosas, con respecto a los cuales el fabricante no se considera responsable.

Si el aparato se instala en el interior de un apartamento, verifique que se respeten las disposiciones correspondientes a la entrada de aire y a la ventilación del ambiente (según las leyes vigentes).

ATENÇÃO

A instalação, o primeiro arranque e as regulações de manutenção devem ser efectuados segundo as instruções e exclusivamente por pessoal qualificado.

Uma instalação errada poderá causar danos a pessoas, animais ou objectos, em relação aos quais o fabricante não pode ser considerado responsável.

Se o esquentador for instalado no interior de um apartamento, verifique que sejam respeitadas as disposições relativas à entrada de ar e a ventilação do ambiente (segundo a legislação em vigor).

Tablero de mandos

- 1- Mando ON/OFF y regulación temperatura
- 2 - Led señalización errores y de sustitución de pilas

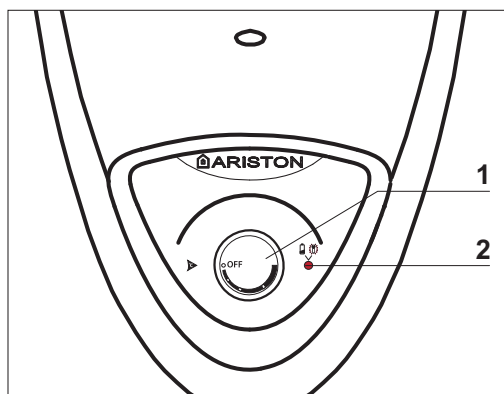
**Painel de controlo**

- 1 - Botão ON/OFF e regulação da temperatura
- 2 - Led sinalização erros e substituição das pilhas.

Inserción pilas

- abrir la caja posicionada en el fondo del equipo
- introducir las pilas respetando la polaridad

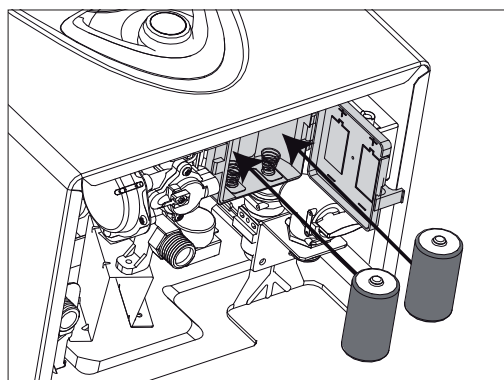
**Inserimento das baterias**

- desencaixar a abertura localizada do fundo do aparelho
- introduzir as pilhas respetando a polaridade

Sustitución de las pilas

- brir la caja posicionada en el fondo del equipo
- quitar las pilas usadas y sustituirlas por nuevas pilas respetando la polaridad

Sostituzione delle batterie

- desencaixar a abertura localizada do fundo do aparelho
- remover as pilhas e introduzir respetando a polaridade.

¡ADVERTENCIAS!

No tirar las pilas usadas en el medio ambiente. No utilizar pilas usadas.

ATENÇÃO!!

Não deitar para o ambiente as pilhas usadas. Não utilizar pilhas usadas.

Procedimiento de encendido

- controle que la llave en el empalme del agua fría esté abierta
- controle que la llave del gas esté abierta
- verificar que las pilas incluidas de serie (1,5V LR20) estén correctamente instaladas
- girar el mando entre la posición mín y máx.

Procedimento de ligação

- Certifique-se de que a torneira da ligação da água fria está aberta.
- Certifique-se de que a torneira do gás está aberta.
- Verificar que as pilhas incluídas de série (1,5V LR20) estão correctamente instaladas
- Rodar o comando entre a posição mín. e máx.

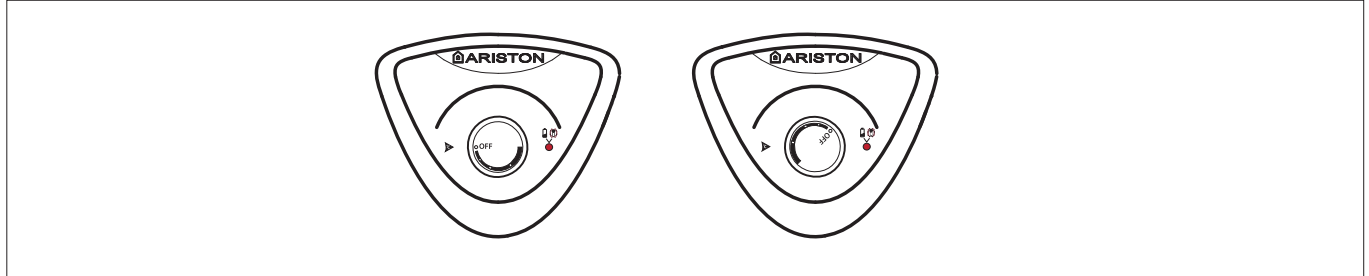

El aparato ya está listo para funcionar.

O aparelho já está pronto para o funcionamento.

Abra el grifo de agua caliente, el aparato se pone en funcionamiento automáticamente.

A abertura de uma torneira de água quente coloca o aparelho a funcionar automaticamente.

Nota: Si el equipo no se pone en funcionamiento, controle que la llave de gas y/o de agua fría esté abierta. Verificar que las pilas estén correctamente instaladas.

Nota: Se o aparelho não se colocar em funcionamento, certifique-se de que a torneira do gás e/ou da água fria estão abertas. Verificar que as pilhas estão correctamente instaladas.

En cuanto se cierra la llave, el aparato se apaga automáticamente.

Quando se fecha a torneira, o aparelho desliga-se automaticamente.

ATENCIÓN!

El agua con temperatura superior a los 50°C provoca quemaduras graves. Verifique siempre la temperatura del agua antes de utilizar.



ATENÇÃO!

A água a uma temperatura superior aos 50°C provoca queimaduras graves. Verificar sempre a temperatura da água antes de qualquer utilização.



Regulación de la temperatura del agua

El aparato permite ajustar una temperatura del agua constante independientemente de la cantidad de agua deseada.

Desde el mando es posible ajustar la potencia y la temperatura del agua:

- girando hacia la derecha se aumenta la potencia y la temperatura
- girando hacia la izquierda se reduce la potencia y la temperatura.

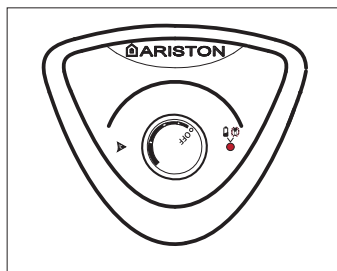

Regulação da potência e da temperatura da água

O aparelho permite ajustar uma temperatura da água constante independientemente da quantidade de água desejada.

Através do comando é possível ajustar a potência e a temperatura da água:

- rodando o manípulo para a direita aumenta a potência e a temperatura
- rodando o manípulo para a esquerda diminui a potência e a temperatura

Procedimiento de apagado

Para apagar el aparato poner el mando en posición OFF.

Para apagar completamente el aparato cierre el grifo del gas.

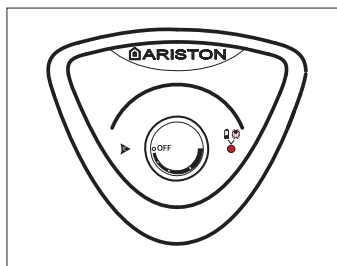

Procedimento de desligação

Para apagar o aparelho rodar o comando para a posição OFF.

Para desligar completamente o aparelho feche a torneira do gás.

Condiciones de paro del aparato

El aparato se protege del funcionamiento incorrecto mediante controles internos realizados por la tarjeta electrónica.

En caso de bloqueo el led rojo se enciende - ver tabla debajo. Para reiniciar el sistema es necesario efectuar un ON/OFF del aparato.

Tabla de errores

Led  (rojo)	Descripción	Controles por efectuar
Fijo	Pilas gastadas	Sustituir las pilas
Parpadea 1 vez	Apagar el aparato poniendo el mando en posición OFF, cerrar el grifo de gas, quitar las pilas y contactar un técnico cualificado.	
Parpadea 2 veces		
Parpadea 3 veces		
Parpadea 4 veces		
Parpadea 5 veces		

Si el aparato no se enciende o se bloquea de nuevo, cerrar el grifo de gas, poner el mando en posición OFF y contactar un técnico cualificado.

NO PONGA NUEVAMENTE EN FUNCIONAMIENTO EL APARATO SI AÚN SE ELIMINÓ EL ERROR.

ADVERTENCIAS!! 

EL SENSOR DE HUMOS NO DEBE ESTAR NUNCA MODIFICADO O PUESTA FUERA DE SERVICIO PARA NO COMPROMETER EL BUEN FUNCIONAMIENTO DEL APARATO. CONDICIONES EVENTUALES DE TIRO PUEDEN PROVOCAR EL REFLUJO DE GAS EN EL AMBIENTE DE LA INSTALACIÓN. PELIGRO DE INTOXICACIÓN POR MONOXIDO DE CARBONO.

Condições de paragem do aparelho

O aparelho está protegido contra avarias por controlos internos na placa electrónica.

Em caso de bloqueio o Led vermelho acende-se - consulte a tabela em baixo.

Para reiniciar o sistema é necessário efectuar um ON/OFF do aparelho.

Tabela de erros

Led  (vermelho)	Descrição	Controlos a efectuar
Fixo	Pilhas gastas	Substituir as pilhas
Intermitência única	Desligar o aparelho rodando o botão na posição OFF, fechar a torneira do gás, remover as pilhas e contactar um técnico qualificado.	
Intermitência dupla		
Intermitência tripla		
Intermitência quadrupla		
Intermitência quántupla		

Se o aparelho não se liga ou se bloqueia de novo, fechar a torneira do gás, colocar o comando em posição OFF e contactar um técnico qualificado.

SE O ERRO NÃO TIVER SIDO ELIMINADO, NÃO RECOLOQUE O APARELHO EM FUNCIONAMENTO.

ATENÇÃO! 

O SENSOR DE FUMOS NÃO DEVE ESTAR MODIFICADO OU DESLIGADO PARA NÃO COMPROMETER O BOM FUNCIONAMENTO DO APARELHO. O FUNCIONAMENTO IRREGULAR DA TIRAGEM PODE PROVOCAR O REFLUXO DE GÁS NO AMBIENTE DA INSTALAÇÃO. PERIGO DE INTOXICAÇÃO POR MONÓXIDO DE CARBONO.

Parada Temporal por anomalía en la evacuación de humos

Este control bloquea el aparato en caso de anomalía en la evacuación de humos. El bloqueo del aparato es temporal y está señalado por el led rojo.

Después de 12 minutos, el aparato comienza el procedimiento de encendido; si las condiciones han vuelto a la normalidad, continúa el funcionamiento, en caso contrario, el aparato se bloquea.

Advertencias importantes:

- Si el aparato no se enciende o se bloquea de nuevo, cerrar el grifo de gas, poner el mando en posición OFF y contactar un técnico cualificado.
- En el caso de sucesivas intervenciones del dispositivo, es necesario actuar para remediar el defecto en la evacuación de humos verificando la causa del mal funcionamiento;
- En el caso de una intervención de mantenimiento sobre el dispositivo, utilizársólo repuestos originales siguiendo atentamente las instrucciones correspondientes;
- En ningún caso y por ningún motivo, el dispositivo debe ser puesto fuera de uso ya que pondría en peligro la seguridad del usuario.

Protección antihielo

Si el aparato se instala en un lugar en donde las tuberías corren peligro de helarse, se recomienda vaciarlo.

Realice lo que se indica a continuación:

- Poner el mando al modo OFF
- Cierre la llave de interceptación del gas
- Quitar las pilas
- Cierre la llave de entrada del agua fría
- Abra las llaves del agua caliente sanitaria hasta que se vacíe completamente el aparato y las tuberías.

Para llenar nuevamente el aparato, abra la llave de la entrada de agua fría y abra las llaves del agua caliente sanitaria hasta que salga agua.

Cambio de gas

Nuestras calderas son proyectadas tanto para el funcionamiento con gas metano como con gas GPL.

Si fuera necesario realizar la transformación, llame a un técnico especializado o a un Servicio de Asistencia Técnica autorizado.

Mantenimiento

El mantenimiento es fundamental para la seguridad, el buen funcionamiento y la duración de el aparato y se realiza de acuerdo a lo previsto por las normas vigentes.

Paragem temporária por causa de anomalia no escoamento de fumo

Este controlo bloqueia o esquentador em caso de anomalia de escoamento dos fumos. O bloqueio do aparelho é temporário e é sinalizado com o led vermelho.

Depois de 12 minutos, o aparelho começa o procedimento de encendido; se as condições han vuelto a la normalidad, continúa el funcionamiento, en caso contrario, el aparato se bloquea.

Advertências importantes:

- Se o aparelho não se liga ou se bloqueia de novo, fechar a torneira do gás, colocar o comando em posição OFF e contactar um técnico qualificado.
- No caso de sucessivas intervenções do dispositivo, é necessário intervir para resolver o defeito de escoamento do fumo, procurar portanto a causa do mau funcionamento;
- No caso de intervenção de manutenção do dispositivo, utilizar somente peças de reposição originais seguindo atentamente as relativas instruções;
- Este dispositivo não deve por motivo algum ser colocado fora de uso, porque isto comprometeria a segurança do usuário.

Protecção antigelo

Se o aparelho estiver instalado num local onde exista o risco de congelamento das canalizações, é aconselhável esvaziá-lo.

Proceda conforme indicado a seguir:

- Rodar o comando na posição OFF
- Feche a torneira de interceptação do gás
- Retirar as pilhas
- Feche a torneira de entrada de água fria
- Abra as torneiras da água quente sanitária até esvaziar completamente o aparelho e as canalizações.

Para encher novamente o aparelho, abra a torneira de entrada da água fria e abra as torneiras da água quente sanitária até começar a sair água.

Mudança de gás

Os nossos esquentadores são projectados para funcionar quer com gás metano, quer com gás GPL.

Se for necessário mudar, dirija-se a um técnico qualificado ou a um nosso Serviço de Assistência Técnica autorizado.

Manutenção

A manutenção é essencial para a segurança, o bom funcionamento e a duração do esquentador e deve ser efectuada conforme quanto previsto pelas normas em vigor.

Instrucciones técnicas para la instalación y el mantenimiento (Reservado para el técnico cualificado)

Generalidades	11
Advertencias para el instalador	11
Normas de seguridad	14
Descripción del producto	18
Vista del conjunto - Esquema Hidráulico	18
Dimensiones.....	19
Distancias mínimas	19
Instalación	20
Advertencias antes de la instalación	20
Lugar de instalación	22
Conexión del gas.....	22
Conexión Hidráulica	23
Vista de las conexiones.....	23
Conexión de los conductos de descarga de humos.....	24
Esquema Eléctrico.....	25
Puesta en marcha	27
Preparación para el servicio	27
Alimentación eléctrica.....	27
Llenado de los circuitos hidráulicos.....	27
Alimentación de Gas	27
Puesta en marcha	27
Verificación de las regulaciones de gas	28
Control de la presión de alimentación.....	28
Control de la presión en el quemador	28
Control de la potencia del lento encendido	29
Tabla de transformación de gas	30
Cambio de gas	30
Sistemas de protección del calentador	31
Tabla resumen de los códigos de errores.....	32
Parada temporal por anomalía evacuación de humos.....	33
Protección antihielo	33
Mantenimiento	34
Instrucciones para la apertura de las tapas del calentador.....	34
Notas generales	34
Prueba de funcionamiento.....	35
Procedimiento de vaciado del aparato	36
Información para el usuario	36
Eliminación y reciclaje del aparato	37
Simbología tarjeta de características.....	37
Datos técnicos	38
Datos ErP	39
Ficha del producto.....	39

Instruções técnicas para a instalação e a manutenção (Reservado para o técnico qualificado)

Informações gerais	11
Advertências para o instalador.....	11
Regras de segurança.....	14
Descrição do produto	18
Vista Geral - Esquema hidráulico	18
Dimensões.....	19
Distâncias mínimas.....	19
Instalação	20
Advertências antes da instalação.....	20
Local de instalação.....	22
Ligação de gás.....	22
Ligação hidráulica.....	23
Vista das juntas.....	23
Ligação das condutas de evacuação de fumos	24
Esquema Eléctrico.....	25
Colocação em funcionamento	27
Preparação para o serviço.....	27
Alimentação Eléctrica.....	27
Enchimento do circuito hidráulico.....	27
Alimentação de gás.....	27
Primeira ligação.....	27
Verificação das regulações do gás.....	28
Controlo da pressão de alimentação.....	28
Controlo da pressão no queimador.....	28
Controlo de la potencia de lento acendimento	29
Tabela sobre a transformação do gás.....	30
Mudança de Gás.....	30
Sistemas de protecção do esquemador	31
Tabela recapitulativa de códigos de erro.....	32
Paragem temporária por causa de anomalia mo escoamento de fumo	33
Protecção antigelo.....	33
Manutenção	34
Instruções para abrir a capa do esquentador e fazer a inspecção interna.....	34
Notas Gerais.....	34
Prova de funcionamento.....	35
Operações para esvaziar o aparelho.....	36
Informações para o utilizado.....	36
Eliminação e reciclagem do aparelho.....	37
Simbologia placa das características.....	37
Dados Técnicos	38
Dados ErP	39
Ficha de produto.....	39

Advertencias para el instalador



La instalación del aparato debe ser efectuada por personal cualificado conforme con lo establecido por las normas nacionales vigentes sobre instalaciones y por las normas dictadas por autoridades locales y organismos encargados de salvaguardar la salud pública.

Este aparato sirve para producir agua caliente para uso domiciliario.

Debe estar conectado a una red de distribución de agua caliente domiciliar compatible con sus prestaciones y su potencia.

Está prohibido su uso con finalidades diferentes a las especificadas. El fabricante no se considera responsable por eventuales daños derivados de usos impropios, incorrectos e irracionales o por no respetar las instrucciones contenidas en el presente manual.

La instalación, el mantenimiento y cualquier otra operación, se deben realizar respetando las normas vigentes y las indicaciones suministradas por el fabricante.

Una incorrecta instalación puede causar daños a personas, animales o cosas de los cuales el fabricante no es responsable.

El aparato se suministra en un embalaje de cartón, después de haber quitado dicho embalaje verifique la integridad del aparato y que esté completo. Ante cualquier problema, llame al proveedor.

Los elementos que componen el embalaje (grapas, bolsas de plástico, poliestireno celular, etc.) no se deben dejar al alcance de los niños ya que constituyen una fuente de peligro. No permita que los niños o personas no habilitadas utilicen el aparato.

En el caso de avería y/o mal funcionamiento, apague el aparato, cierre el grifo de gas, quite las pilas y no intente repararlo, diríjase a personal especializado.

Antes de realizar cualquier tipo de operación en el aparato, es necesario:

- Poner el mando al modo OFF
- Cierre la llave de interceptación del gas
- Quitar las pilas.

Las posibles reparaciones, utilizando exclusivamente repuestos originales, deben ser realizadas solamente por técnicos especializados. No respetar lo mencionado arriba, puede afectar la seguridad del aparato y hace caducar toda responsabilidad del fabricante.

En el caso de trabajos o de mantenimiento de estructuras ubicadas en las cercanías de los conductos o de los dispositivos de descarga de humos y sus accesorios, apague el aparato y una vez finalizados los trabajos, solicite a personal técnico especializado que verifique la eficiencia de los conductos o de los dispositivos.

Instruções para o instalador



A instalação do aparelho deve ser efectuada por pessoal qualificado conforme as normativas em vigor e eventuais normas das autoridades locais e organismos encarregues de salvaguardar a saúde pública.

Este aparelho serve para produzir água quente para uso doméstico.

Deve ser ligado a uma rede de distribuição de água quente doméstica compatível com as suas performances e a sua potência.

É proibido utilizar para finalidades diferentes das especificadas. O fabricante não pode ser considerado responsável por eventuais danos derivantes de utilizações impróprias, erradas ou irracionais ou de falta de obediência das instruções indicadas no presente livrete.

A instalação, a manutenção e quaisquer outras intervenções devem ser efectuadas a obedecer as regras em vigor e as indicações fornecidas pelo fabricante.

Uma instalação errada poderá causar danos pessoais, materiais ou a animais, em relação aos quais o fabricante não pode ser considerado responsável.

O esquentador é fornecido em embalagem de cartão, depois de ter tirado a embalagem, certifique-se que o aparelho esteja em bom estado e o fornecimento seja completo. Se não corresponder, contacte o fornecedor.

Os componentes da embalagem (grampos, saquinhos em matéria plástica, polistireno expandido etc.) não devem ser deixados ao alcance de crianças, porque podem ser fontes de perigo. Não deixe crianças ou pessoas não habilitadas utilizarem o aparelho.

No caso de avaria e/ou mau funcionamento, desligue o aparelho, feche a torneira do gás, retire as pilhas e não tente repará-lo, mas dirija-se a pessoal qualificado.

Antes de qualquer intervenção no esquentador é necessário:

- Poner el mando al modo OFF
- Cierre la llave de interceptación del gas
- Quitar las pilas.

Eventuais reparações, efectuadas com emprego exclusivamente de peças originais, devem ser efectuadas somente por técnicos qualificados. A desobediência do acima apresentado poderá comprometer a segurança do aparelho e exime o fabricante de qualquer responsabilidade.

No caso de trabalhos ou manutenção de estruturas situadas nas proximidades dos condutos ou dos dispositivos de descarga de fumo e dos seus acessórios, apague o aparelho e, quando terminarem os trabalhos, verifique a eficiência dos condutos e dos dispositivos mediante pessoal técnico qualificado.

Para la limpieza de las partes externas, apague el aparato, cierre el grifo de gas y quite las pilas.

Realice la limpieza con un paño húmedo empapado en agua con jabón.

No utilice detergentes agresivos, insecticidas o productos tóxicos.

Para un funcionamiento seguro, ecológico y ahorrar energía se debe cumplir la normativa vigente.

En caso de utilizar kits u opciones, se recomienda utilizar exclusivamente productos o accesorios ARISTON.

Para a limpeza das partes exteriores, desligue o esquentador feche a torneira do gás e retire as pilhas.

Efectue a limpeza com um pano húmido, molhado com água ensaboada.

Não utilize detergentes agressivos, insecticidas nem produtos tóxicos.

Para um funcionamento seguro, ecológico e com economia de energia, respeitar a regulamentação em vigor.

Caso sejam utilizados kits ou elementos opcionais, recomendase a utilização exclusiva de produtos ou acessórios ARISTON.

ATENCIÓN!



El agua con temperatura superior a los 50°C provoca quemaduras graves. Verifique siempre la temperatura del agua antes de utilizar.

ATENÇÃO!



A água a uma temperatura superior aos 50°C provoca queimaduras graves. Verificar sempre a temperatura da água antes de qualquer utilização.

ADVERTENCIAS



EL SENSOR DE HUMOS NO DEBE ESTAR NUNCA MODIFICADO O PUESTA FUERA DE SERVICIO PARA NO COMPROMETER EL BUEN FUNCIONAMIENTO DEL APARATO.

CONDICIONES EVENTUALES DE TIRO PUEDEN PROVOCAR EL REFLUJO DE GAS EN EL AMBIENTE DE LA INSTALACIÓN.

PELIGRO DE INTOXICACIÓN POR MONOXIDO DE CARBONO.

ATENÇÃO!



O SENSOR DE FUMOS NÃO DEVE ESTAR MODIFICADO OU DESLIGADO PARA NÃO COMPROMETER O BOM FUNCIONAMENTO DO APARELHO.

O FUNCIONAMENTO IRREGULAR DA TIRAGEM PODE PROVOCAR O REFLUXO DE GÁS NO AMBIENTE DA INSTALAÇÃO. PERIGO DE INTOXICAÇÃO POR MONÓXIDO DE CARBONO.

ATENCIÓN!



ATENCIÓN! NO UTILICE EL APARATO SIN AGUA.

ATENÇÃO!



ATENÇÃO! NÃO UTILIZAR O APARELHO SEM ÁGUA.

Normas de seguridad

Leyenda de símbolos:

No respetar la advertencia significa un riesgo de lesiones para las personas, que en determinadas ocasiones pueden ser incluso mortales



No respetar la advertencia significa un riesgo de daños para objetos, plantas o animales, que en determinadas ocasiones pueden ser graves



Instale el aparato en una pared sólida, no sujeta a vibraciones.



Ruido durante el funcionamiento.

Al perforar la pared, no dañe cables eléctricos o tubos ya instalados.



Fulguración por contacto con conductores bajo tensión.

Explosiones, incendios o intoxicaciones por pérdida de gas en los tubos dañados.

Daño a instalaciones ya existentes.



Inundaciones por pérdidas de agua en los tubos dañados.

Realice las conexiones eléctricas con conductores de sección adecuada.



Incendio por recalentamiento debido al paso de corriente eléctrica en cables subdimensionados.

Proteja los tubos y los cables de conexión para evitar que se dañen.



Fulguración por contacto con conductores bajo tensión.

Explosiones, incendios o intoxicaciones por pérdida de gas en los tubos dañados.

Inundaciones por pérdidas de agua en los tubos dañados.



Verifique que el ambiente en el que se va a realizar la instalación y las instalaciones a las cuales debe conectarse el aparato sean conformes con las normas vigentes.



Fulguración por contacto con conductores bajo tensión incorrectamente instalados.

Explosiones, incendios o intoxicaciones debido a una incorrecta ventilación o descarga de humos.

Daño del aparato debido a condiciones de funcionamiento impropias.



Utilice herramientas manuales adecuadas (especialmente verifique que la herramienta no esté deteriorada y que el mango esté

Regras de segurança

Legenda dos símbolos:

A falta de obediência de uma advertência implica risco de lesões, em determinadas circunstâncias até mesmo mortais, para pessoas.



A falta de obediência de uma advertência implica risco de danos, em determinadas circunstâncias até mesmo graves, para objectos, plantas ou animais.



Instale o aparelho numa parede sólida, não sujeita a vibrações.



Ruído durante o funcionamento.

Não danifique, nem perfure a parede, cabos eléctricos ou encanamentos preexistentes.

Fulguração por causa de contacto com condutores sob tensão.

Explosões, incêndios ou intoxicações por causa de vazamento de gás de encanamentos danificados.

Danos ao equipamento preexistente. Alagamentos por causa de vazamento de água dos encanamentos danificados.



Realize as ligações eléctricas com condutores de diâmetro adequado.

Incêndio por causa de superaquecimento em consequência de passagem de corrente eléctrica em cabos de medidas pequenas demais.



Proteja tubos e cabos de ligação de maneira a evitar que se danifiquem.

Fulguração por causa de contacto com condutores sob tensão.

Explosões, incêndios ou intoxicações por causa de vazamento de gás de encanamentos danificados.



Alagamentos por causa de vazamento de água dos encanamentos danificados.



Certifique-se que a sala de instalação e os sistemas onde deve ligar-se a aparelhagem sejam em conformidade com os regulamentos em vigor.

Fulguração por causa de contacto com condutores sob tensão incorrectamente instalados.



Explosões, incêndios ou intoxicações por causa de ventilação incorrecta ou descarga de fumo.

Danos ao aparelho por causa de condições impróprias de funcionamento.



Empregue equipamento e ferramentas manuais adequadas para a utilização (certifique-se principalmente se as ferramentas

íntegro y correctamente fijado), úselas correctamente, evite posibles caídas desde lo alto y vuelva a colocarlas en su lugar después del uso.

Lesiones personales debidas a proyecciones de astillas o fragmentos, inhalación de polvo, golpes, cortes, pinchazos o abrasiones. 

Daño del aparato o de objetos cercanos debido a proyecciones de astillas, golpes o cortes 

Utilice equipos eléctricos adecuados (especialmente verifique que el cable y el enchufe estén íntegros y que las partes dotadas de movimiento rotativo o alternativo estén correctamente fijadas), úselos correctamente, no obstaculice los pasos con el cable de alimentación, evite posibles caídas desde lo alto, desconéctelos y vuelva a colocarlos en su lugar después del uso.

Lesiones personales debidas a proyección de astillas o fragmentos, inhalación de polvos, golpes, cortes, pinchazos, abrasiones, ruidos o vibraciones. 

Daño del aparato o de objetos cercanos debido a proyecciones de astillas, golpes o cortes 

Verifique que las escaleras portátiles estén apoyadas de forma estable, que sean suficientemente resistentes, que los escalones estén en buen estado y que no sean resbaladizos, que no se desplacen cuando hay alguien arriba y que alguien vigile.

Lesiones personales debidas a una caída desde lo alto o por cortes (escaleras dobles).

Verifique que las escaleras de tijera estén apoyadas de forma estable, que sean suficientemente resistentes, que los escalones estén en buen estado y que no sean resbaladizos, que posean apoyos a lo largo de la rampa y barandas en el descanso.

Lesiones personales debidas a una caída desde lo alto. 

Durante los trabajos realizados a una cierta altura (en general con un desnivel superior a los dos metros), verifique que se utilicen barandas perimétricas en la zona de trabajo o eslingas individuales para prevenir la caída, que el espacio recorrido durante la eventual caída esté libre de obstáculos peligrosos, que el impacto que se produciría sea atenuado por superficies de amortiguación semirígidas o deformables.

Lesiones personales debidas a una caída desde lo alto. 

não estão estragadas e que os cabos estejam em bom estado e correctamente presos), utilize-as correctamente, precavendo-se contra eventuais quedas do alto, guarde-as depois do uso.

Lesões pessoais por causa de arremesso de lascas ou fragmentos, inalação de poeira, batidas, cortes, pontadas, abrasões. 

Danos ao aparelho ou aos objectos perto, por causa de arremesso de lascas, batidas, incisões. 

Empregue equipamento eléctrico adequado para utilização (certifique-se especificamente que o cabo e a ficha de alimentação estejam em bom estado e que as peças de movimento rotativo ou alternado estejam correctamente presas), utilize-o correctamente, não obstrua passagens com o cabo de alimentação, previna-se contra eventuais quedas do alto, desligue-o e guarde-o depois do uso.

Lesões pessoais por causa de fulguração, arremesso de lascas ou fragmentos, inalação de poeira, batidas, cortes, pontadas, abrasões, ruído, vibrações. 

Danos ao aparelho ou aos objectos perto, por causa de arremesso de lascas, batidas, incisões. 

Certifique-se que as escadas portáteis estejam apoiadas firmemente, que sejam apropriadamente resistentes, que os degraus estejam em bom estado e não escorregadios, que não sejam deslocadas com alguém em cima, que alguém vigie.

Lesões pessoais por causa de queda de cima ou se as escadas duplas abrirem-se. 

Certifique-se que as escadas fixas estejam apoiadas firmemente, que sejam apropriadamente resistentes, que os degraus estejam em bom estado e não escorregadios, que tenham corrimão ao longo da rampa e parapeitos no patamar.

Lesões pessoais por causa de queda de cima. 

Certifique-se, durante os trabalhos realizados nas alturas (geralmente em altura superior a dois metros), que sejam adoptados parapeitos no perímetro na zona dos trabalhos ou com gaiolas individuais adequadas para a prevenir quedas, que o espaço percorrido durante uma eventual queda esteja desimpedido de obstáculos perigosos, que um eventual impacto seja atenuado por superficies de paragem semi-rígidas ou deformáveis.

Lesões pessoais por causa de queda de cima. 

Verifique que en el lugar de trabajo existan adecuadas condiciones higiénico-sanitarias de iluminación, de aireación y de solidez.

Lesiones personales debidas a golpes, tropiezos, etc. 

Proteja con material adecuado el aparato y las zonas próximas al lugar de trabajo.

Daño del aparato o de objetos cercanos debido a proyecciones de astillas, golpes o cortes 

Desplace el aparato con las protecciones correspondientes y con la debida cautela.

Daño del aparato o de objetos cercanos debido a choques, golpes, incisiones o aplastamiento. 

Durante los trabajos, utilice la ropa y los equipos de protección individuales.

Lesiones personales debidas a fulguración, proyección de astillas o fragmentos, inhalación de polvos, golpes, cortes, pinchazos, abrasiones, ruidos o vibraciones. 

Organice el desplazamiento del material y de los equipos de modo tal que resulte fácil y seguro evitando realizar pilas que puedan ceder o derrumbarse.

Daño del aparato o de objetos cercanos debido a choques, golpes, incisiones o aplastamiento. 

Las operaciones en el interior del aparato se deben realizar con la cautela necesaria para evitar contactos bruscos con partes puntiagudas.

Lesiones personales como cortes, pinchazos y abrasiones. 

Restablezca todas las funciones de seguridad y control relacionadas con una intervención sobre el aparato y verifique su funcionalidad antes de volver a ponerlo en funcionamiento.

Explosiones, incendios o intoxicaciones por pérdidas de gas o por una incorrecta descarga de humos. 

Daño o bloqueo del aparato debido a un funcionamiento fuera de control. 

No realice ninguna operación, sin una previa verificación de que no existen fugas de gas utilizando el detector correspondiente.

Explosiones o incendios por pérdidas de gas en los tubos dañados/desconectados o componentes defectuosos/desconectados. 

No realice ninguna operación sin una previa verificación de ausencia de llamas directas o fuentes de chispa.

Explosiones o incendios por pérdidas de gas en los tubos dañados/desconectados o componentes defectuosos/desconectados. 

Certifique-se que no lugar de trabalho haja adequadas condições higiénicas sanitárias em referência a iluminação, ventilação, solidez.

Lesões pessoais por causa de batidas, tropeços etc. 

Proteja com material adequado o aparelho e as áreas perto do lugar de trabalho.

Danos ao aparelho ou aos objectos perto, por causa de arremesso de lascas, batidas, incisões. 

Movimente o aparelho com as devidas protecções e com a debida cautela.

Danos ao aparelho ou aos objectos perto por causa de pancadas, batidas, incisões, esmagamento. 

Vista, durante os trabalhos, roupas e equipamentos de protecção individual.

Lesões pessoais por causa de fulguração, arremesso de lascas ou fragmentos, inalação de poeira, batidas, cortes, pontadas, abrasões, ruído, vibrações. 

Organize o deslocamento do material e do equipamento de maneira a facilitar e tornar segura a movimentação, evite pilhas que possam estar sujeitas a ceder ou desmoronar.

Danos ao aparelho ou aos objectos perto por causa de pancadas, batidas, incisões, esmagamento. 

As operações no interior do aparelho devem ser realizadas com a cautela necessária para evitar bruscos contactos com peças pontiagudas.

Lesões pessoais por causa de cortes, pontadas, abrasões. 

Restabeleça todas as funções de segurança e comando relativas às intervenções no aparelho e certifique-se acerca da sua funcionalidade antes da recolocar em serviço.

Explosões, incêndios ou intoxicações por causa de vazamento de gás ou por causa de incorrecta descarga de fumo. 

Danos ou bloqueio do aparelho por causa de funcionamento fora de controlo. 

Não realize nenhuma operação sem ter anteriormente certificado-se da ausência de vazamentos de gás mediante um detector apropriado.

Explosões, incêndios ou intoxicações por causa de vazamento de gás de encanamentos danificados/soltos ou componente defeituosos/soltos. 

Não realize nenhuma operação sem ter anteriormente certificado-se da ausência de chamas livres nem fontes de ignição.

Verifique que los pasajes de descarga y ventilación no estén obstruidos.

Explosiones, incendios o intoxicaciones por una incorrecta ventilación o descarga de humos. 

Verifique que los tubos de descarga de humos no tengan pérdidas.

Intoxicaciones debidas a una incorrecta descarga de humos. 

Antes de manipular componentes que podrían contener agua caliente, vacíelos activando los purgadores.

Lesiones personales como quemaduras. 

Realice la desincrustación de la caliza en los componentes respetando lo especificado en la placa de seguridad del producto usado, aireando el ambiente, utilizando prendas de protección, evitando mezclar productos diferentes y protegiendo el aparato y los objetos cercanos.

Lesiones personales debidas al contacto de la piel o los ojos con sustancias ácidas e inhalación o ingestión de agentes químicos nocivos. 

Daño del aparato o de objetos cercanos debido a corrosión con sustancias ácidas. 

Cierre herméticamente los orificios utilizados para efectuar lecturas de presión de gas o regulaciones de gas.

Explosiones, incendios o intoxicaciones por salida de gas de los orificios dejados abiertos. 

Verifique que los inyectores y los quemadores sean compatibles con el gas de alimentación.

Daño del aparato debido a una incorrecta combustión. 

Si se advierte olor a quemado o se ve salir humo del aparato, desconecte la alimentación eléctrica, cierre el grifo de gas, abra las ventanas y llame al técnico.

Lesiones personales provocadas por quemaduras, inhalación de humo o intoxicación. 

Cuando se advierta un fuerte olor a gas, cierre el grifo de gas, abra las ventanas y llame al técnico.

Explosiones, incendios o intoxicaciones. 

Explosões ou incêndios por causa de vazamento de gás de encaamentos danificados/soltos ou componentes defeituosos/soltos. 

Certifique-se que as passagens da descarga e ventilação não estejam obstruídas.

Explosões, incêndios ou intoxicações por causa de ventilação incorrecta ou descarga de fumo. 

Certifique-se que os condutos de descarga de fumo não tenham vazamentos.

Intoxicações por causa de descarga incorrecta de fumo. 

Para esvaziar os componentes que possam conter água quente, active os dispositivos para sangrar que houver, antes da manejar os componentes.

Lesões pessoais por causa de queimaduras. 

Remova as crostas de calcário dos componentes, obedeça o especificado na ficha de segurança do produto empregado, ventile o ambiente, use roupa de protecção, evite misturar produtos diferentes e proteja o aparelho e os objectos nas proximidades.

Lesões pessoais por causa de contacto na pele ou nos olhos com substâncias ácidas, inalação ou ingestão de agentes químicos nocivos. 

Danos ao aparelho ou a objectos perto por causa de corrosão de substâncias ácidas. 

Feche hermeticamente as aberturas utilizadas para efectuar leituras da pressão do gás ou regulações do gás.

Explosões, incêndios ou intoxicações por causa de saída de gás por orifícios deixados abertos. 

Certifique-se que os bicos e os quemadores sejam compatíveis com o gás de alimentação.

Danos ao aparelho por causa de combustão incorrecta. 

Se sentir cheiro de queimado, ou vir fumo a sair do aparelho, interrompa a alimentação eléctrica, feche a torneira do gás, abra as janelas e chame um técnico.

Lesões pessoais por queimadura, inalação de fumo ou intoxicação. 

Se sentir cheiro forte de queimado feche a torneira principal do gás, abra as janelas e chame um técnico.

Explosões, incêndios ou intoxicações. 

descripcìon del producto

descrição do producto

Vista del conjunto - esquema hidràulico

Vista geral - esquema hidràulico

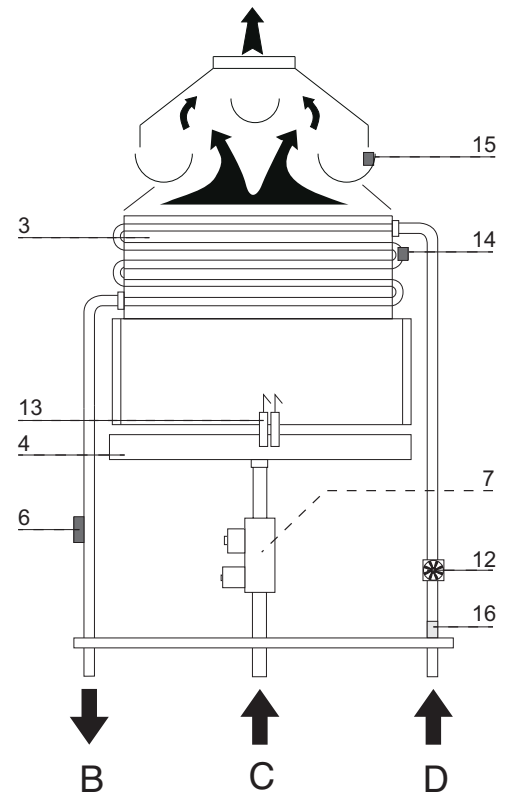
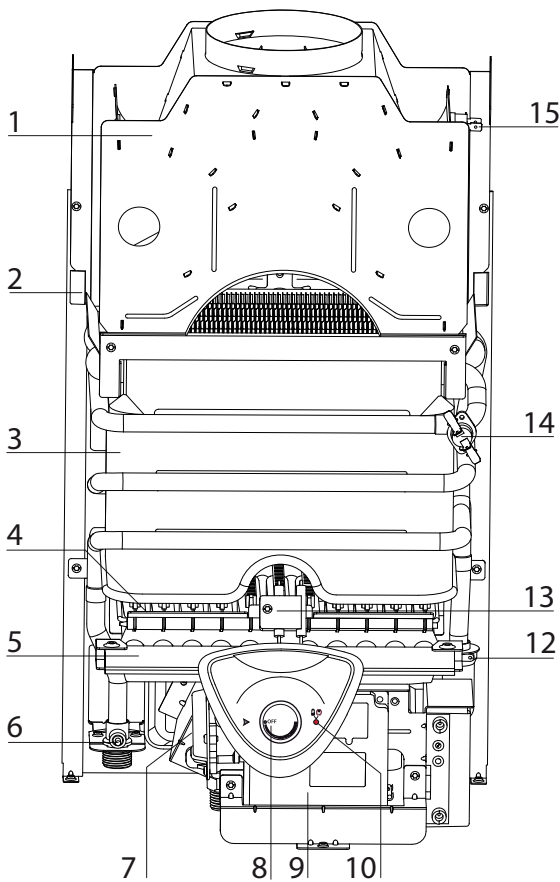

Leyenda:

1. Campana humos
2. Chasis monovolumen
3. Intercambiador
4. Quemador
5. Colector de gas
6. Sonda de salida del agua caliente sanitaria
7. Vlvula de gas
8. Mando ON/OFF y regulacin temperatura
9. Caja de tarjeta electrnica
10. Led:
rojo - senalizacin errores
naranja - regulacin en curso
11. Tarjeta encendido
12. Sensor de caudal de agua
13. Electrodo de encendido y deteccin de llama
14. Termostato de sobretemperatura
15. Sondas humos
16. Filtro entrada de agua fra

Legenda:

1. Tampa fumo
2. Chassis monobloco
3. Permutador
4. Queimador
5. Colector de gs
6. Sonda de sada da gua quente sanitria
7. Vlvula de gs
8. Comando ON/OFF e regulaço temperatura
9. Caixa da placa electrnica
10. Led:
vermelho - sinalizaço erros
laranja - Regulaço em curso
11. Placa de igniço
12. Caudalmetro
13. Elctrodo de deteço da chama y de acendimento
14. Termostato de sobreaquecimento
15. Sonda de fumos
16. Filtro de entrada de gua fra

Dimensiones

Dimensões

- B. Salida agua caliente
- C. Entrada gas
- D. Entrada agua fría

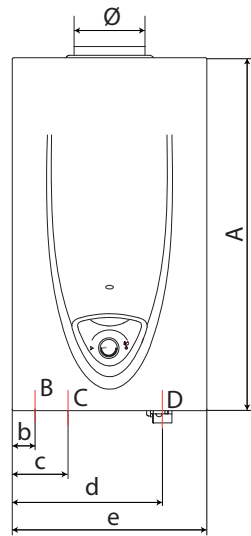

- B. Saída de água quente
- C. Entrada de gás
- D. Entrada de água fria

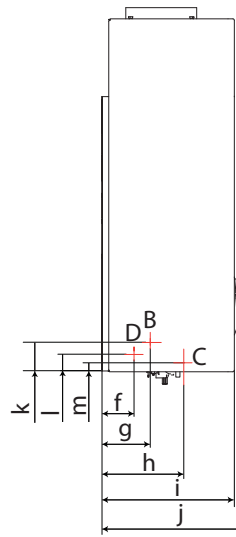

FAST EVO ONT B	Ø	a	b	c	d	e	f	g	h	i	j	k	l	m	Peso				
															bruto	neto			
11 EU	113	580	37	87	228,5	310	54	58,8	131,5	210	230	25	16	22,5	9,6	8,9			
14 EU	132		70	117	264	370	48								11,5	230	11,2	11,0	10,2
16 EU			70	117	264	370	48								131,5	230	250	11,2	12,2

Distancias mínimas

Para permitir una fácil realización de las operaciones de mantenimiento del aparato, es necesario respetar una adecuada distancia en la instalación. Coloque el aparato utilizando un nivel de burbuja.

Distancias mínimas

Para possibilitar realizar facilmente as operações de manutenção do esquentador é necessário respeitar as distâncias adequadas na instalação. Posicionar o esquentador conforme as regras da boa técnica utilizando um nível de bolha.

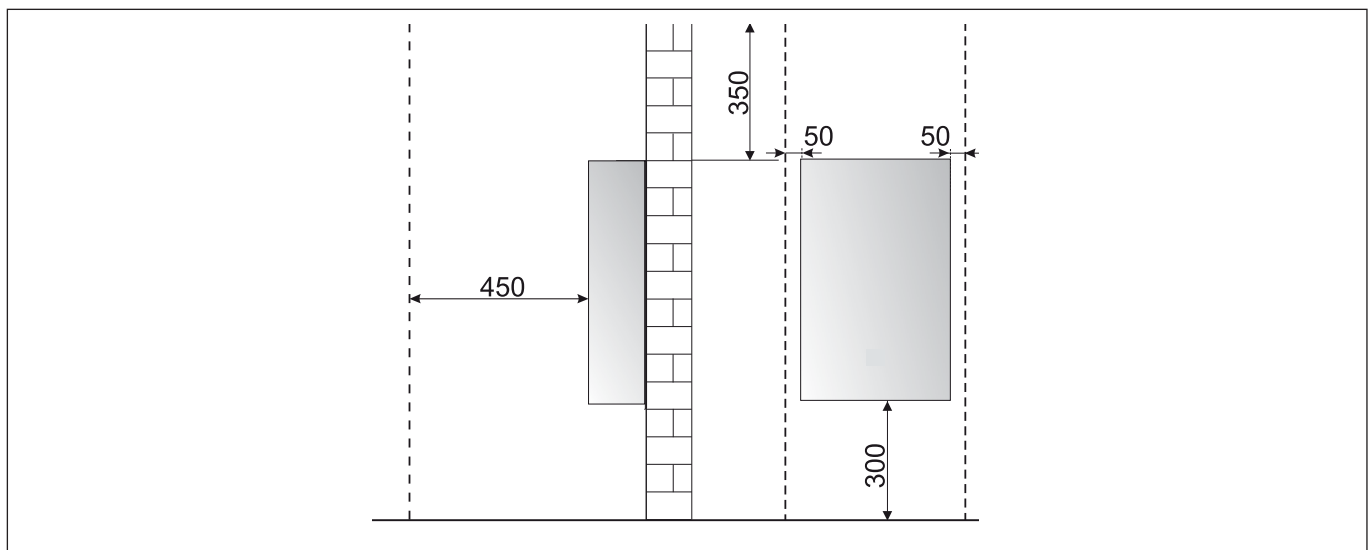

instalação

Advertencias antes de la instalación

El aparato sirve para calentar el agua a una temperatura inferior a la de ebullición.

La misma debe estar conectada a una instalación dimensionadas de acuerdo a sus prestaciones y a su potencia. Antes de conectar el aparato es necesario efectuar:

- un lavado de las tuberías para eliminar eventuales suciedades que puedan afectar el correcto funcionamiento de el aparato;
- una verificación de que el aparato puede funcionar con el tipo de gas disponible (leer el contenido de la etiqueta del embalaje y de la placa de características);
- un control del tiro de la chimenea la cual no debe presentar estrechamientos y de que en el conducto de humo no hayan descargas de otros aparatos, salvo que el mismo haya sido fabricado para servir a más de un usuario, según lo previsto por las Normas vigentes.
- un control de que, en el caso de unión a conductos de humo preexistentes, los mismos hayan sido limpiados perfectamente y no presenten escorias, ya que su eventual despegue podría obstruir el paso del humo, causando situaciones de peligro.
- controle que, si existe un empalme en tubos de humos inadecuados, estos se hayan entubado;
- ante la presencia de aguas con dureza particularmente elevada, se correrá riesgo de que se acumule cal y que como consecuencia disminuya la eficiencia de las piezas del aparato.

Los aparatos de tipo B11bs (aparatos de cámara abierta preparados para ser conectados a un conducto de evacuación de los productos de la combustión. El aire se toma directamente del ambiente en el que la caldera está instalada).

La evacuación de humos es por tiro natural.

Este tipo de aparato no puede ser instalado en un local que no responda a las condiciones apropiadas de ventilación.

El aparato debe ser instalado en una pared fija, para impedir el acceso a las partes eléctricas en tensión a través de la abertura posterior del armazón.

Para no afectar el regular funcionamiento de el aparato el lugar de la instalación debe responder al valor de temperatura límite de funcionamiento y estar protegido de agentes atmosféricos.

Para este fin será necesario crear un espacio técnico, respetando las distancias mínimas que garantizan la accesibilidad a los diversos componentes.

instalação

Advertências antes da instalação

Este esquentador serve para aquecer água a uma temperatura inferior a de fervura.

Este esquentador deve se ligado à Instalação dimensionado com base nas suas prestações e na sua potência.

Antes de realizar a ligação do esquentador é necessário:

- efectuar uma lavagem cuidadosa dos encanamentos dos equipamentos para remover eventuais aparas, resíduos de solda ou sujidade que possam comprometer o correcto funcionamento do esquentador;
- verifique a predisposição do esquentador para o funcionamento com o tipo de gás disponível (leia o apresentado na etiqueta da embalagem e na placa das características do esquentador);
- verifique se o conduto de fumo não tem esmagamentos e não há soltas ligações de outros aparelhos, salvo se tiver sido realizadas para servir mais de um aparelho, da maneira prevista pelas Regras em vigor;
- verifique se, no caso de junta em condutos de fumo previamente existentes, estes tenham sido perfeitamente limpidos e não possuam resíduos, porque se soltarem-se, poderão obstruir a passagem do fumo e causar situações de perigo;
- verifique se, no caso de juntas em condutos de fumo não idóneos, os mesmos tenham sido entubados;
- se houver água com dureza especialmente alta, haverá risco de acumulação de calcário com conseqüente diminuição de eficiência dos componentes do esquentador.

Os aparelhos do tipo B (aparelhos de câmara de combustão aberta previstos para serem ligados a uma conduta de evacuação dos produtos da combustão para o exterior do local; ar destinado à queima do gás é consumido directamente do ambiente no qual está instalada a caldeira).

A descarga dos fumos da combustão é de tiragem natural.

Este tipo de caldeira não pode ser instalado num local que não responde às prescrições apropriadas de ventilação.

O aparelho deve ser instalado numa parede em bom estado e não removível, para impedir o acesso às peças eléctricas sob tensão através da abertura traseira da estrutura.

Para não comprometer um funcionamento regular do esquentador, o lugar de instalação deve ser idóneo em relação ao valor da temperatura limite para o funcionamento e ser protegido de tal forma que o esquentador não entre em contacto directo com os agentes atmosféricos.

Na criação de um vão técnico é obrigatório obedecer as distâncias mínimas que garantam acesso às partes do esquentador.

ATENCIÓN!



Ningún objeto inflamable se debe encontrar en las cercanías del aparato.

Verifique que el ambiente en el que se va a realizar la instalación y las instalaciones a las cuales debe conectarse el aparato sean conformes con las normas vigentes. Si en el local en el que se instala, se encuentran polvos y/o vapores agresivos, el aparato deber funcionar independientemente del aire de dicho local.

ATENCIÓN!



La instalación del aparato deben ser efectuados por personal cualificado conforme con lo establecido por las normas nacionales vigentes sobre instalaciones y por las normas dictadas por autoridades locales y organismos encargados de salvaguardar la salud pública.

ATENÇÃO!



Nenhum objecto inflamável deve encontrar-se nas proximidades do esquentador.

Certifi que-se que a sala de instalação e os sistemas onde deve ligar-se o aparelho sejam em conformidade com os regulamentos em vigor.

Se no local de instalação houver poeiras e/ou vapores agressivos, o aparelho deverá funcionar independientemente do ar do local.

ATENÇÃO!



A instalação e a primeira vez que ACENDER o esquentador devem ser efectuadas por pessoal qualificado em conformidade com os regulamentos nacionais de instalação em vigor e eventuais prescrições das autoridades locais e das organizações responsáveis pela saúde pública.

instalación

Lugar de instalación

Al seleccionar el lugar de instalación del aparato, respete las disposiciones de las normas vigentes.

El aparato tiene que estar instalado en POSICIÓN PERFECTAMENTE VERTICAL.

El aparato no se puede instalar cerca de fuentes de calor. No instale el aparato en ambientes en donde la temperatura pueda descender hasta 0°C.

Para instalaciones dentro de muebles, considere que la temperatura máxima de la carcasa del aparato es inferior a 85°C y que se deben respetar las distancias mínimas necesarias para realizar el mantenimiento.

Conexión del gas

El aparato ha sido proyectado para utilizar gases pertenecientes al grupo H de la segunda familia (II 2H3+), tal como se indica en table.

NACIÓN	TIPO	CATEGORIE
ES	FAST EVO ONT B 11 EU FAST EVO ONT B 14 EU FAST EVO ONT B 16 EU	II _{2H3+}

A través de las placas colocadas en el embalaje y en el aparato, controle que el aparato esté destinado al país en el que deberá ser instalado y que la categoría de gas para la cual el aparato ha sido fabricado coincida con una de las categorías admitidas por el país de destino.

El tubo de conexión de gas debe estar realizado y dimensionado según lo prescrito por las Normas específicas y en base a la potencia máxima del aparato, verifique también el correcto dimensionamiento y conexión de la llave de paso.

Antes de la instalación, se aconseja realizar una cuidadosa limpieza de los tubos de gas para eliminar los residuos que podrían afectar el funcionamiento del aparato.

Es necesario verificar que el gas distribuido sea el mismo para el cual fue fabricado el aparato (ver la placa de datos).

Además, es importante verificar la presión del gas (metano o GPL) que se utilizará para la alimentación del aparato, ya que si es insuficiente puede disminuir la potencia del generador ocasionando molestias al usuario.

instalação

Local de instalação

Quando escolher o local de instalação do aparelho, deve respeitar as disposições das normas em vigor.

O aparelho tem de ser instalado na POSIÇÃO PERFEITAMENTE VERTICAL.

O aparelho não pode ser instalado junto de fontes de calor. Não instale o aparelho em ambientes onde a temperatura pode descer até aos 0°C.

Para instalação no interior de um móvel, deve ter em atenção que a temperatura máxima da caixa do aparelho é inferior a 85°C e que devem ser respeitadas as distâncias mínimas necessárias para a manutenção.

Ligação de gás

O aparelho foi projectado para utilizar gases pertencentes ao grupo H da segunda família (II 2H3+), tal como indicado na tabela.

NAÇÃO	MODELO	CATEGORIAS
PT	FAST EVO ONT B 11 EU FAST EVO ONT B 14 EU FAST EVO ONT B 16 EU	II _{2H3+}

Certifique-se por meio das placas colocadas na embalagem e no aparelho que o esquentador tenha sido destinado ao país no qual deverá ser instalado e que a categoria gás para o qual foi projectado corresponda a uma das categorias admitidas no país de destino.

O encanamento de ligação de gás deve ser realizado e dimensionado segundo o estabelecido pelas Regras específicas e em base à potência máxima do esquentador, certifique-se também se o dimensionamento e a ligação da torneira de interceptação estão certos.

Antes de instalar aconselha-se uma cuidadosa limpeza dos encanamentos do gás para retirar eventuais resíduos que poderão comprometer o funcionamento do esquentador.

É necessário verificar se o gás distribuído corresponde ao tipo para o qual o esquentador foi preparado (veja a placa de identificação colocada no esquentador).

Para mais é importante verificar a pressão do gás (metano ou GPL) que será utilizado para alimentar o esquentador porque, se for insuficiente, poderá reduzir a potência do gerador e causar problemas para o utilizador.

Conexión Hidráulica

En la figura están representadas las uniones para la conexión hidráulica y de gas.

Verifique que la presión máxima de la red no supere los 10 bar; en caso contrario es necesario instalar un reductor de presión.

Verificar que la presión no sea inferior a 0,2 mbar.

Ligação hidráulica

Na figura são representadas as juntas para ligação hidráulica e de gás do esquentador.

Verifique que a pressão máxima da rede hídrica não ultrapasse 10 bars; em caso contrário será necessário instalar um redutor de pressão.

Certifique-se de que a pressão mínima não é inferior a 0,2 mbar.

Vista de las conexiones

Vista das juntas

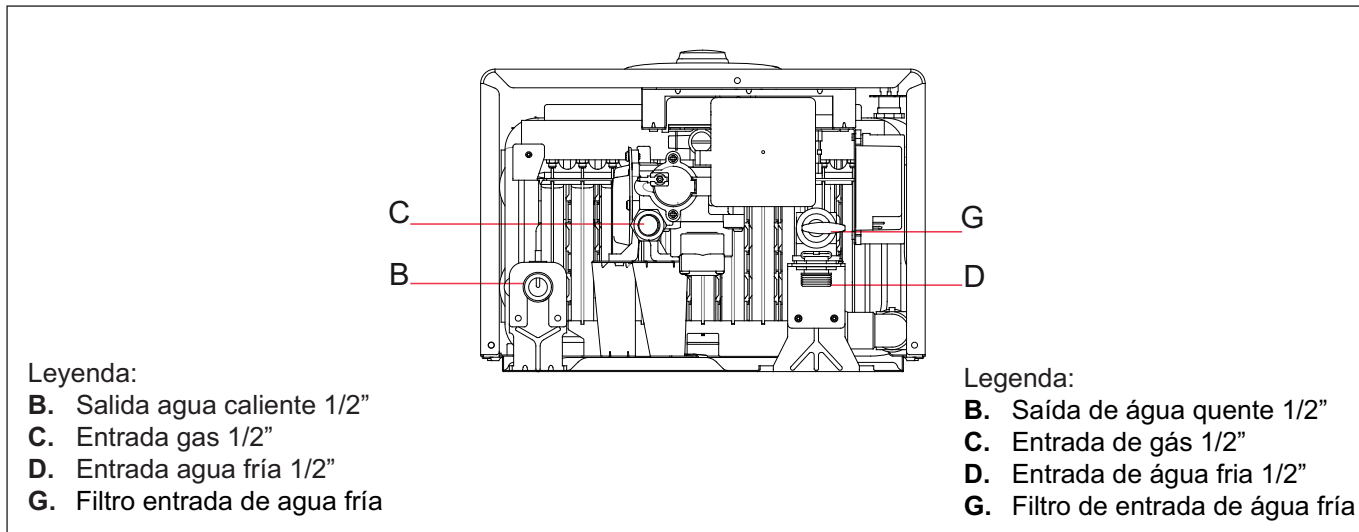

El aparato posee un filtro “G” en la entrada del agua fría. Si hay suciedad en el sistema hídrico, realice diariamente la limpieza del mismo.

O aparelho está equipado com um filtro “G” na entrada gu a fria. Em caso de acumulação de sujidade no sistema hidráulico, limpe-o periodicamente.

¡IMPORTANTE!

No ponga en funcionamiento el aparato sin el filtro

¡IMPORTANTE!

Não coloque o aparelho em funcionamento sem o filtro.

¡IMPORTANTE!

Si el aparato está instalado en una zona de agua dura (> 200 mg/l) es necesario instalar un descalcificador para limitar la precipitación de cal en el intercambiador. La garantía no cubre los daños causados por el cal.

¡IMPORTANTE!

Se o aparelho está instalado numa zona de água dura (> 200 mg/l) é necessário instalar um descalcificador para limitar o surgimento de calcário no permutador. A garantia não cobre os danos causados pelo calcário.

instalación

Conexión de los conductos de descarga de humos

La instalación de los conductos de aspiración/descarga de humos se debe realizar en conformidad con las normativas vigentes y las instrucciones que proporciona el fabricante.

En las instalaciones de tipo B, el local en el que está instalado el aparato debe estar ventilado con una adecuada toma de aire conforme con las normas vigentes.

En la instalación de un sistema de evacuación, prestar atención a las juntas para evitar infiltraciones de humos en el circuito de aire.

NOTA: En caso de no disponer de espacio suficiente para la instalación de los tubos de evacuación en dicha distribución, es posible la instalación en tres tramos (vertical – horizontal – vertical), en ese caso contacte con nuestro Servicio de Atención al Cliente y le informaremos de la configuración idónea para su vivienda

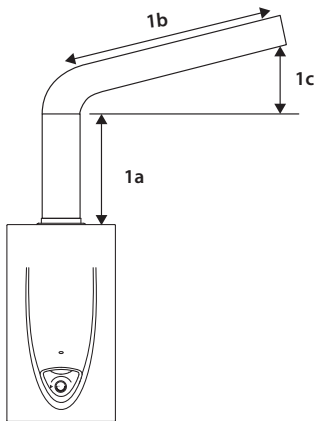

¡IMPORTANTE! Verificar que el tiro mínimo en el conducto de evacuación sea \geq al valor indicado en la siguiente tabla:

FAST EVO ONT B		11	14	16
Tiro mínimo	Pa	8	12	12

¡ATENCIÓN!

En caso de que no sea posible obtener el tiro indicado **NO PONER EN MARCHA EL APARATO.**

ATENCIÓN!

EL SENSOR DE HUMOS NO DEBE ESTAR NUNCA MODIFICADO O PUESTA FUERA DE SERVICIO PARA NO COMPROMETER EL BUEN FUNCIONAMIENTO DEL APARATO. CONDICIONES EVENTUALES DE TIRO PUEDEN PROVOCAR EL REFLUJO DE GAS EN EL AMBIENTE DE LA INSTALACIÓN. PELIGRO DE INTOXICACIÓN POR MONOXIDO DE CARBONO.



instalação

Ligação das condutas de evacuação de fumos

A instalação das condutas de evacuação de fumos deve ser efectuada em conformidade com as normas em vigor e com as instruções do fabricante.

No caso de instalação do tipo B, o local onde o esquentador é instalado deve ser ventilado por uma adequada entrada de ar conforme as normas em vigor.

Durante a instalação de um sistema de evacuação, ter particular atenção às juntas para evitar infiltrações de fumos no circuito de ar.

NOTA: No caso de não dispor de espaço suficiente para a instalação dos tubos de evacuação em tal distribuição, é possível a instalação em três tramos (vertical-horizontal-vertical). Nesse caso contacte com nosso Serviço de Atenção ao Cliente e informaremos da configuração adequada para a sua habitação.

	1a	1b	1c
FAST EVO ONT B 11	≥ 30 cm	100 cm	25 cm
	≥ 40 cm		18 cm
	≥ 50 cm		10 cm
FAST EVO ONT B 14/16	≥ 50 cm	100 cm	40 cm
	≥ 60 cm		30 cm
	≥ 70 cm		20 cm
	≥ 80 cm		10 cm

¡IMPORTANTE! Verificar que a tiragem mínima na conduta de evacuação seja \geq ao valor indicado na seguinte tabela:

FAST EVO ONT B		11	14	16
Repuxo mínimo	Pa	8	12	12

ATENÇÃO! No caso de não ser possível obter a tiragem indicada **NÃO COLOCAR EM FUNCIONAMENTO O APARELHO**

ATENÇÃO!

O SENSOR DE FUMOS NÃO DEVE ESTAR MODIFICADO OU DESLIGADO PARA NÃO COMPROMETER O BOM FUNCIONAMENTO DO APARELHO. O FUNCIONAMENTO IRREGULAR DA TIRAGEM PODE PROVOCAR O REFLUXO DE GÁS NO AMBIENTE DA INSTALAÇÃO. PERIGO DE INTOXICAÇÃO POR MONÓXIDO DE CARBONO.



Esquema eléctrico

Esquema eléctrico

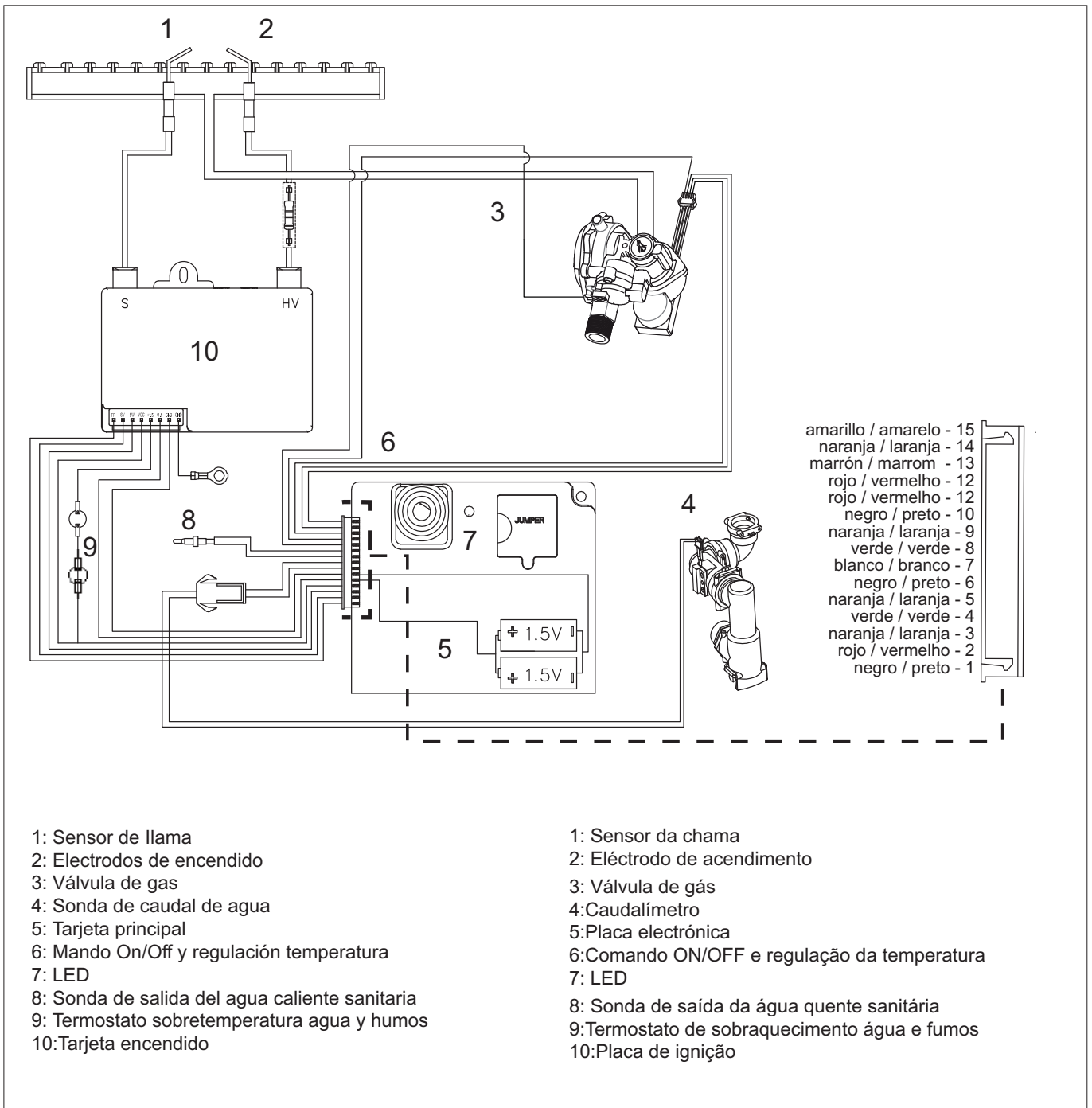

Microswitch

Posicionamiento micro interruptores, ver tabla reportados.

Microswitch

Posicionamento micro interruptores, consultar a tabela em baixo.

	MOD.	GAS GÁS	Número micro interruptor / Número microswitch											
			1	2	3	4	5	6	7	8				
FAST EVO ONT B	11 EU	G20	ON = Modo Test Modo teste	ON = Regulación a la máxima potencia Regulação à máxima potência	ON Control de la potencia del lento encendido Controle da potência de lento acendimento OFF Regulación a la mínima potencia Regulação à mínima potência	OFF	ON	OFF	OFF	ON				
		G230						ON	OFF	ON				
		G30						OFF	ON	OFF				
	14 EU	G20				OFF= Ajustes de fábrica Configurações de fábrica	OFF = Regulación a la mínima potencia Regulação à mínima potência	OFF Regulación a la mínima potencia Regulação à mínima potência	ON	OFF	OFF	OFF	ON	
		G230									ON	OFF	ON	
		G30									OFF	ON	OFF	
	16 EU	G20	OFF= Ajustes de fábrica Configurações de fábrica	OFF = Regulación a la mínima potencia Regulação à mínima potência	OFF Regulación a la mínima potencia Regulação à mínima potência				ON	ON	OFF	OFF	ON	
		G230									ON	OFF	ON	
		G30									OFF	ON	OFF	
						G31						OFF	ON	ON

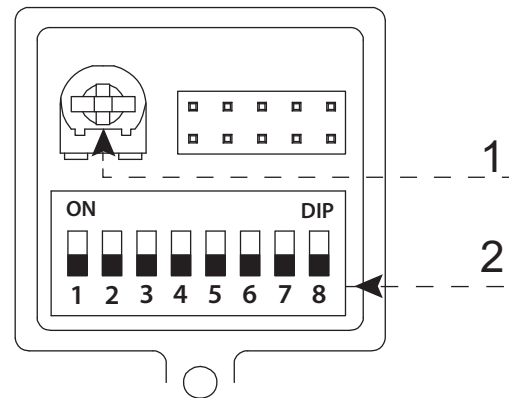
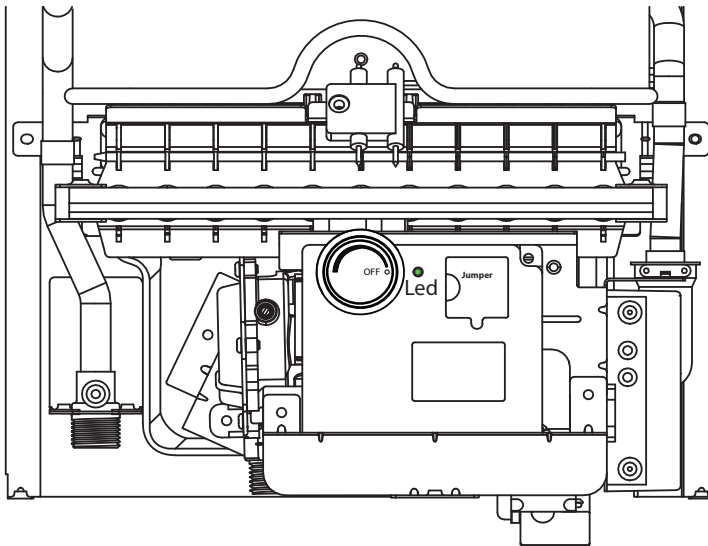

- 1. Tornillos regulación máximo/mínimo y lento encendido
- 2. Microswitch

- 1. Parafusos regulação máximo/mínimo e lento acendimento
- 2. Microswitch

Preparación para el servicio

Para garantizar la seguridad y el correcto funcionamiento del aparato y para que la garantía tenga validez, el primer encendido lo debe realizar un Servicio de Asistencia Técnica autorizado.

Durante la puesta en marcha es necesario seguir el control de la regulación de gas.

Alimentación eléctrica

- Posicionar correctamente las pilas en su caja.

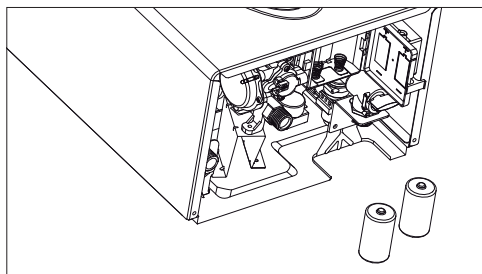

Alimentação Eléctrica

- Colocar correctamente as pilhas no seu local.

Llenado de los circuitos hidráulicos.

Proceda del siguiente modo:

- abra gradualmente la llave ubicado en la entrada de agua fría;
- abra la llave de agua caliente sanitaria.

Enchimento do circuito hidráulico.

Realize as seguintes operações:

- abra gradualmente a torneira situada na entrada de água fria;
- abra uma torneira de água quente sanitária.

ATENCIÓN!
NO UTILICE EL APARATO SIN AGUA.



ATENÇÃO!
NÃO UTILIZAR O APARELHO SEM ÁGUA.



Alimentación de Gas

Proceda del siguiente modo:

- verifique que el tipo de gas suministrado sea el mismo que el indicado en la placa del aparato;
- abra las puertas y ventanas;
- evite la presencia de chispas o llamas directas;
- verifique la estanqueidad de la instalación de combustible con la llave de paso ubicada en el aparato cerrada y luego abierta y con la válvula de gas cerrada (desactivada), durante 10 minutos el contador no debe indicar el paso de gas.

Alimentação Gás

Realize as seguintes operações:

- verifique que o tipo de gás fornecido corresponda ao indicado na placa do esquentador;
- abra portas e janelas;
- evite a presença de faíscas e chamas livres;
- verifique a retenção do sistema de combustível, com a torneira de interceptação situada no esquentador fechada e, posteriormente aberta e a válvula de gás fechada (desactivada), durante 10 minutos o contador não deve indicar nenhuma passagem de gás.

Puesta en marcha

La puesta en marcha debe ser realizada por un técnico cualificado, así que la realización del control del ajuste de gas.

Assicurarsi che:

- a llave de gas esté abierta;
- el conducto de evacuación de productos de la combustión sea idóneo y libre de posibles obstrucciones;
- las tomas de aire del ambiente estén abiertas (instalaciones de tipo B).

Girar el mando entre la posición de mínimo y máximo.

Ponga en funcionamiento el aparato abriendo a llave de agua caliente sanitaria.

Primeira ligação

A primeira ligação deve ser efectuada por um técnico qualificado, após efectuado o controle das configurações do gás.

Controle que:

- a torneira do gás esteja aberta;
- a conduta de evacuação dos produtos de combustão é adequada e está isenta de eventuais obstruções;
- as eventuais necessárias entradas de ventilação do local estejam abertas (instalações do tipo B).

Rodar o comando entre a posição de mínimo e máximo.

Coloque o aparelho em funcionamento abrindo uma torneira da água quente sanitária.

ATENCIÓN!
El agua con temperatura superior a los 50°C provoca quemaduras graves. Verifique siempre la temperatura del agua antes de utilizar. NO UTILICE EL APARATO SIN AGUA.



ATENÇÃO!
A água a uma temperatura superior aos 50°C provoca queimaduras graves. Verificar sempre a temperatura da água antes de qualquer utilização. NÃO UTILIZAR O APARELHO SEM ÁGUA.



Verificación de las regulaciones de gas

Verificação das regulações do gás

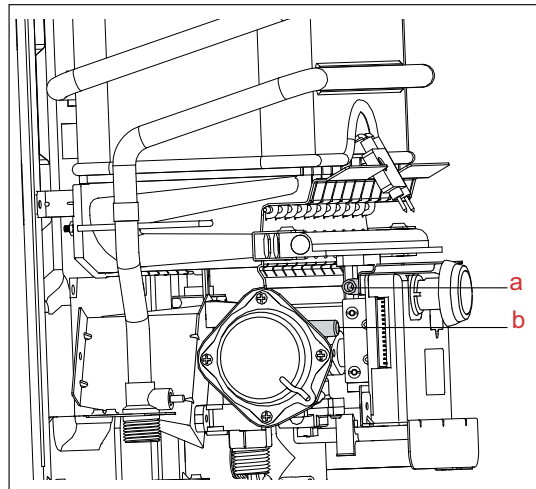

Control de la presión de alimentación.

1. Cierre la llave de gas
2. Afloje el tornillo “b” e introduzca el tubo de empalme del manómetro en la toma de presión.
3. Abra la llave de gas
4. Ponga en funcionamiento el aparato abriendo la llave de agua caliente sanitaria.

La presión de alimentación debe corresponder a la prevista para el tipo de gas para el que está preparado el aparato.

Controlo da pressão de alimentação.

1. Feche a torneira do gás
2. Desaperte o parafuso “b” e introduza o tubo de ligação do manómetro na tomada de pressão.
3. Abra a torneira do gás.
4. Coloque o aparelho em funcionamento abrindo uma torneira da água quente sanitária.

A pressão de alimentação deve corresponder à prevista para o tipo de gás para o qual o aparelho está preparado.

ATENCIÓN!



Si la presión de alimentación no corresponde a lo que indica la tabla resumen de gas, NO PONGA EN FUNCIONAMIENTO EL APARATO.

ATENÇÃO!



Se a pressão de alimentação não corresponder ao indicado na Tabela Recapitulativa do Gás, NÃO COLOCAR O APARELHO EM FUNCIONAMENTO.

5. Apague el aparato cerrando la llave de agua caliente sanitaria
6. Cierre la llave de gas
7. Desconecte el manómetro y ajuste el tornillo “b”.
8. Abra la llave de gas y controle la resistencia del tornillo de medida.

5. Desligue o aparelho fechando a torneira da água quente sanitária.
6. Feche a torneira do gás.
7. Retire o manómetro e aperte o parafuso “b”.
8. Abra a torneira do gás e verifique a vedação do parafuso de medição.

Control de la presión máxima y mínima en el quemador (ver tabla resumen gas)

1. Cerrar la llave de gas
2. Aflojar el tornillo “a” e introduzca el tubo de unión del manómetro en la toma de presión.
3. Abrir la llave de gas
4. Retirar las pilas
5. Posicionar el micro interruptor 1 en posición ON y volver a colocar las pilas. Abrir un grifo de agua caliente (Modo Test activado - El led es naranja y parpadea)
6. Posicionar el micro interruptor 2 en posición ON (El aparato trabaja a máxima potencia),
7. Ajustar la presión máxima del quemador, mediante el tornillo naranja.
8. Posicionar el micro interruptor 2 en posición OFF (El aparato trabaja a mínima potencia)
9. Ajustar la presión mínima del quemador mediante el tornillo naranja

Controlo da pressão máxima e mínima no queimador (ver Tabela resumo gás)

1. Feche a torneira do gás.
2. Desaperte o parafuso “a” e introduza o tubo de ligação do manómetro na tomada de pressão.
3. Abra a torneira do gás.
4. Retirar as pilhas
5. Posicionar o micro interruptor 1 na posição ON e voltar a colocar as pilhas. Abrir uma torneira de água quente. (Modo Test activado - O led é laranja e intermitente)
6. Posicionar o micro interruptor 2 na posição ON (O aparelho trabalha à máxima potência).
7. Ajustar a pressão máxima do queimador, através do parafuso laranja
8. Posicionar o micro interruptor 2 na posição OFF (O aparelho trabalha à mínima potência)
9. Ajustar a pressão mínima do queimador através do parafuso laranja

10. Después de reposicionar el micro interruptor 1 en posición OFF (Modo test desactivado). El led es naranja, todos los ajustes se quedan memorizados.
Cerrar el grifo de agua caliente
11. Cerrar el grifo de gas, conectar el manómetro, apretar el tornillo "a" y controlar la junta (después de haber abierto el grifo de gas).

ADVERTENCIAS: Cada vez que el micro interruptor 1 está en posición ON, es necesario ajustar tanto la potencia máxima como la mínima.

10. Após reposicionar o micro interruptor 1 na posição OFF (Modo test desactivado). O led fica laranja, todos os ajustes ficam memorizados.
Fechar a torneira de água quente.
11. Fechar a torneira de gás, ligar o manómetro, apertar o parafuso "a" e controlar a junta (depois de aberta a torneira de gás).

ATENÇÃO: Cada vez que o micro interruptor 1 está na posição ON, é necessário ajustar tanto a potencia máxima como a mínima.

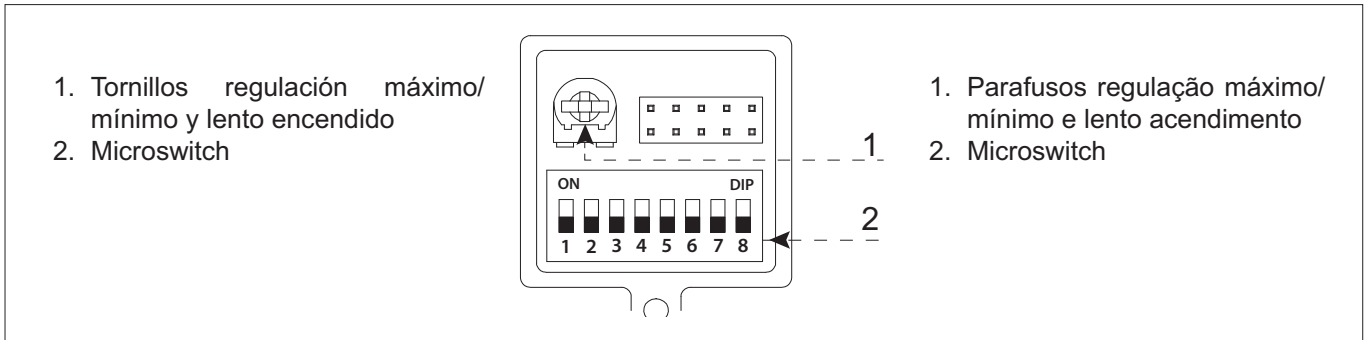

Control de la potencia del lento encendido (ver tabla resumen gas)

1. Cerrar la llave de gas
2. Aflojar el tornillo "a" e introduzca el tubo de unión del manómetro en la toma de presión.
3. Abrir la llave de gas
4. Retirar las pilas
5. Posicionar el micro interruptor 1 en posición ON y volver a colocar las pilas.
Abrir un grifo de agua caliente (Modo Test activado - El led es naranja y parpadea)
6. Posicionar el microinterruptor 3 en posición ON (El aparato arranca a la potencia de encendido).
7. Regular mediante el tornillo naranja, la presión de lento encendido
8. Al terminar, reposicionar el microinterruptor 3 en modo OFF.
9. Después de reposicionar el micro interruptor 1 en posición OFF (Modo test desactivado). El led es naranja, todos los ajustes se quedan memorizados.
Cerrar el grifo de agua caliente
10. Cerrar el grifo de gas, conectar el manómetro, apretar el tornillo "a" y controlar la junta (después de haber abierto el grifo de gas).

ATENCIÓN!

La regulación de la presión máxima y mínima y de lento encendido tienen que ser efectuados separadamente siguiendo las instrucciones completando el proceso indicado.

Controle da potência de lento acendimento (ver Tabela resumo gás)

1. Feche a torneira do gás.
2. Desaperte o parafuso "a" e introduza o tubo de ligação do manómetro na tomada de pressão.
3. Abra a torneira do gás.
4. Retirar as pilhas
5. Posicionar o micro interruptor 1 na posição ON e voltar a colocar as pilhas.
Abrir uma torneira de água quente. (Modo Test activado - O led é laranja e intermitente)
6. Posicionar o micro interruptor 3 na posição ON (o aparelho arranca na potência de ignição).
7. Regular através do parafuso laranja, a pressão de ignição lenta
8. Quando terminar reposicionar o micro interruptor 3 no modo OFF.
9. Após reposicionar o micro interruptor 1 na posição OFF (Modo test desactivado). O led fica laranja, todos os ajustes ficam memorizados.
Fechar a torneira de água quente.
10. Fechar a torneira de gás, ligar o manómetro, apertar o parafuso "a" e controlar a junta (depois de aberta a torneira de gás).

ATENÇÃO!

A regulação da pressão máxima e mínima e de ignição lenta têm que ser efectuadas separadamente seguindo as instruções completando o processo indicado.

Tabla de transformación de gas

Tabela sobre a transformação do gás

		FAST EVO ONT B 11 EU			FAST EVO ONT B 14 EU			FAST EVO ONT B 16 EU		
		G20	G30	G31	G20	G30	G31	G20	G30	G31
Índice de Wobbe Inferior (15°C; 1013 mbares) Índice Wobe inf. (15°C; 1013 mbares)	MJ/m³	45,67	80,58	70,69	45,67	80,58	70,69	45,67	80,58	70,69
Pressão nominal de alimentação Pressione nominale di alimentazione	mbar	20	28/30	37	20	28/30	37	20	28/30	37
Presión en salida de válvula gas MAX Presiune la ieşire a valvei de gás MAX	mbar	15,0	24,3	32,3	14,0	26,4	34,7	11,1	21,21	28,5
Presión en salida de válvula gas MIN Presiune la ieşire a valvei de gás MIN	mbar	3,0	4,5	6,7	2,2	3,5	5,0	1,4	2,42	3,0
Presión del encendido lento Presiune de ligaçãõ lenta	mbar	4,0	5,5	8,3	2,71	4,1	6,0	1,9	2,7	3,6
Inyectores Bicos	nr.	11			13			14		
Inyectores (∅) Bicos (∅)	mm	1,15	0,75	0,75	1,2	0,8	0,8	1,3	0,8	0,8
Diafragma gas (∅) Diafragma gás (∅)	mm	11	11	11	11	11	11	11	11	11
Consumos Max/min Consumos Max/min (15°C, 1013 mbar) (G.N.= m³/h) (LPG kg/h))	máxima máxima	2,28	1,70	1,67	2,86	2,13	2,10	3,28	2,45	2,41

Cambio de gas

Nuestros calentadores son proyectadas tanto para el funcionamiento con gas metano como con gas GPL. Si fuera necesario realizar la transformación, llame a un técnico especializado o a un Servicio de Asistencia Técnica autorizado.

¡ADVERTENCIAS!

Seguir las operaciones indicadas en la hoja de instrucciones contenida en el kit de transformación de gas.

Después de haber modificado la posición del microswitch nr 4-5-6-7-8 es necesario (con el aparato en stand-by):

- quitar las pilas
- esperar 10 segundos
- reintroducir las pilas

Proceder entonces a las regulaciones de gas como indicado en la página 28.

Mudança de Gás

Este esquentador pode ser transformado de gás metano G20 para gás líquido G31 ou vice-versa exclusivamente por pessoal técnico qualificado.

ATENÇÃO!!

Seguir as operações indicadas no livro de instruções inserido no kit de transformação de gás. Após ter modificado a posição do microswitch nr 4-5-6-7-8 é necessário (com o aparelho em modo stand-by):

- retirar as pilhas
- esperar 10 segundos
- reintroduzir as pilhas

Proceder às regulações de gás como indicado na página 28.

Sistemas de protección

El aparato se protege del funcionamiento incorrecto mediante controles internos realizados por la tarjeta con microprocesador que realiza, si es necesario, un bloqueo de seguridad.

Apague el aparato, cierre la llave de gas y contacte a un técnico cualificado.

Los errores están señalizados mediante el LED rojo

Sistemas de protecção

O aparelho está protegido contra avarias através de controlos internos por parte da placa do microprocessador que, se necessário, acciona um bloqueio de segurança.

Desligue o aparelho, feche a torneira do gás e contacte um técnico qualificado.

Os erros são assinalador através de LED vermelho

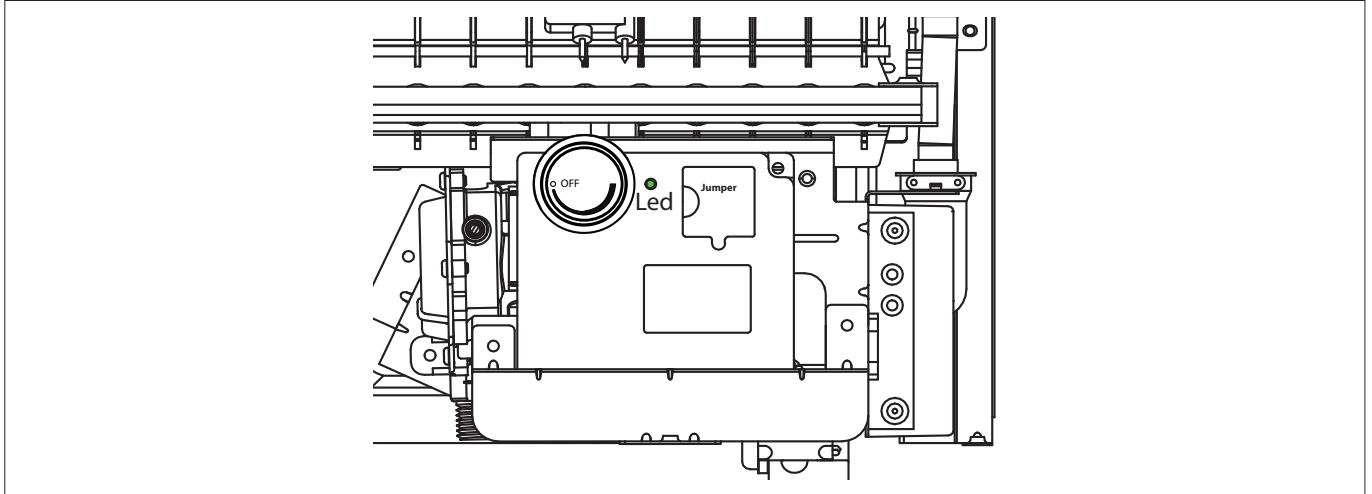

ATENCIÓN!



El sensor de humos no debe estar nunca modificado o puesta fuera de servicio para no comprometer el buen funcionamiento del aparato.

Condiciones eventuales de tiro pueden provocar el refluo de gas en el ambiente de la instalación.

Peligro de intoxicación por monóxido de carbono.

ATENCIÓN!



El agua con temperatura superior a los 50°C provoca quemaduras graves.

Verifique siempre la temperatura del agua antes de utilizar.

ATENCIÓN!



NO UTILICE EL APARATO SIN AGUA.

ATENÇÃO!



O sensor de fumos não deve estar modificado ou desligado para não comprometer o bom funcionamento do aparelho.

O funcionamento irregular da tiragem pode provocar o refluo de gás no ambiente da instalação.

Perigo de intoxicação por monóxido de carbono.

ATENÇÃO!



A água a uma temperatura superior aos 50°C provoca quemaduras graves.

Verificar sempre a temperatura da água antes de qualquer utilização.

ATENÇÃO!



NÃO UTILIZAR O APARELHO SEM ÁGUA.

Tabela de códigos de errores





Led  (rojo)	Descripción	Controles por efectuar
Fijo	Pilas gastadas	Sustituir las pilas
Parpadea 1 vez	microinterruptores posición incorrecta	1. Verifique la posición de los microinterruptores
Parpadea 2 veces	Sensor de temperatura defectuoso	1. Controlar si el cable del sensor está correctamente conectado 2. Comprobar si la presión del agua es demasiado baja
Parpadea 3 veces	Encendido fallido después de una correcta descarga de chispas eléctricas	1. Controlar que el tubo de entrada gas no sea obstruido 2. Comprobar que el electrodo de detección de llama este correctamente posicionado
Parpadea 4 veces	Válvula de gas defectuosa	Controlar que el diafragma de gas no este obstruido o bloqueado
Parpadea 5 veces	Sobretemperatura	1. Controlar una eventual obstrucción de la evacuación de humos 2. Comprobar que la presión del agua no sea demasiado baja

Tabela de códigos de erro

Led  (vermelho)	Descrição	Controlos a efectuar
Fixo	Pilhas gastas	Substituir as pilhas
Intermitência única	posição incorreta microswitch	1. Verifique a posição do microswitch
Intermitência dupla	Sondas de temperatura defeituosas	1.Verificar se o cabo da sonda está ligado correctamente. 2.Verificar se a pressão da água é demasiado baixa.
Intermitência tripla	Falha na ignição após a coreecta descarga de cliques eléctrico	1. Verificar que o tubo de entrada gás não esteja danificado/ interceptado. 2. Verificar se o eléctrodo de detecção da chama está posicionada correctamente.
Intermitência quadrupla	Válvula de gás defeituosa	Confirmar que o diafragma do gás não está obstruído ou bloqueado.
Intermitência quintupla	Sobreaquecimento	1. Verificar uma eventual obstrução da descarga de fumos. 2. Verificar que a pressão da água não é demasiado baixa.

ATENCIÓN! 
NO PONGA NUEVAMENTE EN FUNCIONAMIENTO EL APARATO SI AÚN SE ELIMINÓ EL ERROR.

ATENÇÃO! 
SE O ERRO NÃO TIVER SIDO ELIMINADO, NÃO RECOLOQUE O APARELHO EM FUNCIONAMENTO.

ATENCIÓN! 
EL SENSOR DE HUMOS NO DEBE ESTAR NUNCA MODIFICADO O PUESTA FUERA DE SERVICIO PARA NO COMPROMETER EL BUEN FUNCIONAMIENTO DEL APARATO. CONDICIONES EVENTUALES DE TIRO PUEDEN PROVOCAR EL REFLUJO DE GAS EN EL AMBIENTE DE LA INSTALACIÓN. PELIGRO DE INTOXICACIÓN POR MONOXIDO DE CARBONO.

ATENÇÃO! 
O SENSOR DE FUMOS NÃO DEVE ESTAR MODIFICADO OU DESLIGADO PARA NÃO COMPROMETER O BOM FUNCIONAMENTO DO APARELHO. O FUNCIONAMENTO IRREGULAR DA TIRAGEM PODE PROVOCAR O REFLUXO DE GÁS NO AMBIENTE DA INSTALAÇÃO. PERIGO DE INTOXICAÇÃO POR MONÓXIDO DE CARBONO.

Parada Temporal por anomalía en la evacuación de humos

Este control bloquea el aparato en caso de anomalía en la evacuación de humos. El bloqueo del aparato es temporal y está señalado por el led rojo.

Después de 12 minutos, el aparato comienza el procedimiento de encendido; si las condiciones han vuelto a la normalidad, continúa el funcionamiento, en caso contrario, el aparato se bloquea.

Advertencias importantes:

- **Si el aparato no se enciende o se bloquea de nuevo, cerrar el grifo de gas, poner el mando en posición OFF y contactar un técnico cualificado.**
- En el caso de sucesivas intervenciones del dispositivo, es necesario actuar para remediar el defecto en la evacuación de humos verificando la causa del mal funcionamiento;
- En el caso de una intervención de mantenimiento sobre el dispositivo, utilizarsólo repuestos originales siguiendo atentamente las instrucciones correspondientes;
- **En ningún caso y por ningún motivo, el dispositivo debe ser puesto fuera de uso ya que pondría en peligro la seguridad del usuario.**

Protección antihielo

Si el aparato se instala en un lugar en donde las tuberías corren peligro de helarse, se recomienda vaciarlo.

Realice lo que se indica a continuación:

- Poner el mando posición OFF
- Cierre la llave de interceptación del gas
- Quitar las pilas
- Cierre la llave de entrada del agua fría
- Abra las llaves del agua caliente sanitaria hasta que se vacíe completamente el aparato y las tuberías.

Para llenar nuevamente el aparato, abra la llave de la entrada de agua fría y abra las llaves del agua caliente sanitaria hasta que salga agua.

Paragem temporária por causa de anomalia no escoamento de fumo

Este controlo bloqueia o esquemador em caso de anomalia de escoamento dos fumos. O bloqueio do aparelho é temporário e é sinalizado com o led vermelho.

Después de 12 minutos, el aparato comienza el procedimiento de encendido; si las condiciones han vuelto a la normalidad, continúa el funcionamiento, en caso contrario, el aparato se bloquea.

Advertências importantes:

- **Se o aparelho não se liga ou se bloqueia de novo, fechar a torneira do gás, colocar o comando em posição OFF e contactar um técnico qualificado.**
- No caso de sucessivas intervenções do dispositivo, é necessário intervir para resolver o defeito de escoamento do fumo, procurar portanto a causa do mau funcionamento;
- No caso de intervenção de manutenção do dispositivo, utilizar somente peças de reposição originais seguindo atentamente as relativas instruções;
- **Este dispositivo não deve por motivo algum ser colocado fora de uso, porque isto comprometeria a segurança do usuário.**

Protecção antigelo

Se o aparelho estiver instalado num local onde exista o risco de congelamento das canalizações, é aconselhável esvaziá-lo.

Proceda conforme indicado a seguir:

- Colocar o botão na posição OFF
- Feche a torneira de interceptação do gás
- Remover as pilhas
- Feche a torneira de entrada de água fria
- Abra as torneiras da água quente sanitária até esvaziar completamente o aparelho e as canalizações.

Para encher novamente o aparelho, abra a torneira de entrada da água fria e abra as torneiras da água quente sanitária até começar a sair água.

mantenimiento

Instrucciones para la apertura de las tapas del calentador

Antes de intervenir en el aparato cierre la llave del gas y quitar las pilas.

Para acceder al interior del aparato es necesario.

- remover al mando **19**
- destornillar los 3 tornillos **L**
- desenganchar el chasis usando el gancho **E**

manutenção

Instruções para abrir a capa do esquentador e fazer a inspeção interna

Antes de qualquer intervenção no aparelho feche a torneira do gás e retire as baterias.

Para aceder ao interior do aparelho é necessário:

- remover ao comando **19**
- desparafusar os 3 parafusos **L**
- desencaixar o chasis utilizando o gancho **E**

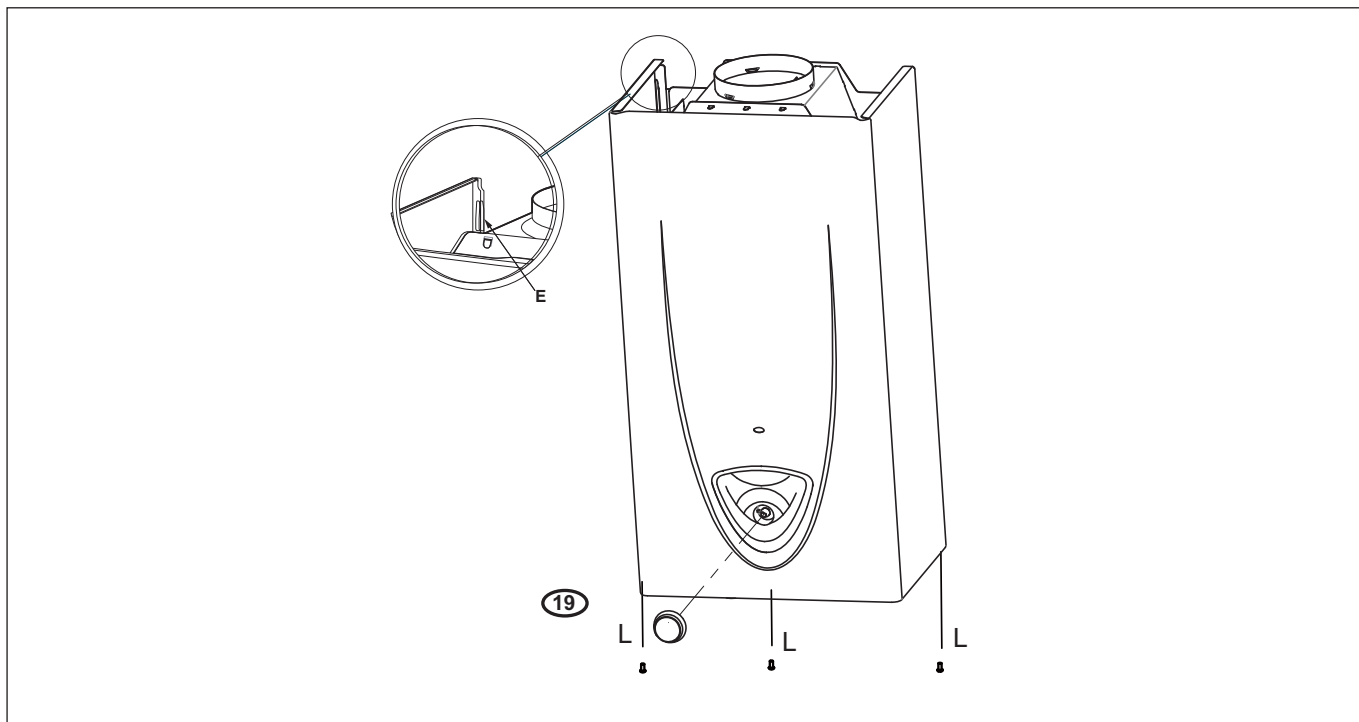

El mantenimiento es esencial para la seguridad, el funcionamiento correcto y la duración del aparato. Se realiza según lo previsto por las normas vigentes.

Antes de comenzar las operaciones de mantenimiento cierre la llave de gas y de agua de la instalación sanitaria.

Al final, se deben restablecer las regulaciones iniciales.

Atención

Se recomienda efectuar los siguientes controles en el aparato, al menos una vez al año:

1. Control de la hermeticidad de las partes con agua, con eventual sustitución de las juntas.
2. Control de la hermeticidad de las partes con gas, con eventual sustitución de las juntas.
3. Control visual del estado general del aparato, si fuera necesario realizar un desmontaje y limpieza de la cámara de combustión.
4. Control visual de la combustión y eventual limpieza de los quemadores, si fuera necesario realizar un desmontaje y limpieza de los inyectores.
5. Una vez realizado el control del punto "3", eventual desmontaje y limpieza de la cámara de combustión.
6. Una vez realizado el control del punto "4", eventual desmontaje y limpieza del quemador y del inyector.
7. Limpieza del intercambiador de calor principal, parte humos.
8. Verificación del funcionamiento de los sistemas de seguridad:
 - seguridad temperatura límite.
 - seguridad humos
9. Verificación del funcionamiento de los sistemas de seguridad de la parte gas, seguridad por falta de gas o llama (ionización).
10. Control de la eficiencia de la producción de agua para uso domiciliario (verificación del caudal y de la correspondiente temperatura).
11. Limpieza del filtro de entrada de agua fría

¡ADVERTENCIAS! EL APARATO NO SE DEBE PONER EN MARCHA SIN FILTRO.

12. Control general del funcionamiento del aparato.
13. Eliminación del óxido del electrodo de detección utilizando tela esmeril.

A manutenção é essencial para a segurança, o bom funcionamento e a duração do aparelho. Deve ser efectuada de acordo com as normas em vigor.

Antes de iniciar as operações de manutenção feche a torneira do gás e da água da instalação sanitária.

No final será necessário restabelecer as regulações iniciais.

Atenção

Recomenda-se efectuar no aparelho, ao menos uma vez por ano, os seguintes controlos:

1. Controlo das vedações da parte água com eventual substituição das guarnições e restabelecimento da vedação.
 2. Controlo das vedações da parte gás com eventual substituição das guarnições e restabelecimento da vedação.
 3. Controlo visual das condições gerais do aparelho.
 4. Controlo visual da combustão e eventual desmontagem e limpeza do queimador e dos inyectores.
 5. Após o controlo indicado no ponto "3", eventual desmontagem e limpeza da câmara de combustão.
 6. Após o controlo indicado no ponto "4", eventual desmontagem e limpeza do queimador e do inyector.
 7. Limpeza do permutador de calor primário lado fumos.
 8. Verificação do funcionamento dos sistemas de segurança:
 - segurança temperatura limite.
 - segurança fumos
 9. Verificação do funcionamento dos sistemas de segurança parte gás, segurança falta de gás ou chama (ionização).
 10. Controlo da eficiência da produção de água para uso doméstico (Verificação da vazão e da temperatura).
 11. Limpeza do filtro de entrada da água fria.
- ATENÇÃO!! O APARELHO NÃO DEVE SER UTILIZADO SEM FILTRO.**
12. Controlo geral do funcionamento do aparelho.
 13. Remoção do óxido do eléctrodo de detecção com o uso de uma tela esmeril.

ATENCIÓN!



EL SENSOR DE HUMOS NO DEBE ESTAR NUNCA MODIFICADO O PUESTA FUERA DE SERVICIO PARA NO COMPROMETER EL BUEN FUNCIONAMIENTO DEL APARATO. CONDICIONES EVENTUALES DE TIRO PUEDEN PROVOCAR EL REFLUJO DE GAS EN EL AMBIENTE DE LA INSTALACIÓN. PELIGRO DE INTOXICACIÓN POR MONOXIDO DE CARBONO.

ATENÇÃO!



O SENSOR DE FUMOS NÃO DEVE ESTAR MODIFICADO OU DESLIGADO PARA NÃO COMPROMETER O BOM FUNCIONAMENTO DO APARELHO. O FUNCIONAMENTO IRREGULAR DA TIRAGEM PODE PROVOCAR O REFLUXO DE GÁS NO AMBIENTE DA INSTALAÇÃO. PERIGO DE INTOXICAÇÃO POR MONÓXIDO DE CARBONO.

mantenimiento

Prueba de funcionamiento

Después de haber efectuado las operaciones de mantenimiento, llenar el aparato y la instalación sanitaria.

- Poner en funcionamiento el quemador.
- Controle los valores seleccionados y el buen funcionamiento de todos los órganos de mando, regulación y control.
- Controle la estanqueidad y el buen funcionamiento de la instalación de evacuación de humos/toma de aire comburente.

Procedimiento de vaciado del aparato

Cada vez que se presente peligro de hielo, se debe vaciar la instalación sanitaria de la siguiente forma:

- cierre el grifo de la red hídrica;
- abra todos los grifos de agua caliente y fría.

ATENCIÓN

Antes de manipular componentes que podrían contener agua caliente, vacíelos activando los purgadores.

Realice la desincrustación de la caliza en los componentes respetando lo especificado en la placa de seguridad del producto usado, aireando el ambiente, utilizando prendas de protección, evitando mezclar productos diferentes, protegiendo el aparato y los objetos cercanos.

Cierre herméticamente los orificios utilizados para efectuar lecturas de presión de gas o regulaciones de gas.

Verifique que los inyectores sean compatibles con el gas de alimentación

Si se advierte olor a quemado, se ve salir humo del aparato o se advierte un fuerte olor a gas, desconecte el aparato, cierre el grifo de gas, abra las ventanas y llame al técnico

Información para el usuario

Informar al usuario sobre la modalidad de funcionamiento de la instalación.

En especial, entregar al usuario los manuales de instrucciones, informándole que los mismos se deben conservar siempre junto al aparato.

Además, informar al usuario lo siguiente:

- Cómo fijar la temperatura y configurar los dispositivos de regulación para lograr una administración de la instalación correcta y más económica.
- Exigir el mantenimiento periódico de la instalación, según lo indicado por las normas.
- No modificar nunca las configuraciones correspondientes a la alimentación de aire y de gas para la combustión.

manutenção

Prova de funcionamento

Após de serem efectuadas as operações de manutenção, encher o aparelho e a instalação sanitária.

- Colocar em funcionamento a unidade.
- Verifique as configurações e o bom funcionamento de todos os órgãos de comando, regulação e controlo.
- Verifique a vedação e o bom funcionamento do sistema de escoamento fumos/colecta de ar comburente.

Operações para esvaziar o aparelho

Todas as vezes que houver perigo de congelação, o sistema deve ser esvaziado da seguinte maneira:

- feche a torneira da rede de água;
- abra todas as torneiras de água quente e fria;

Atenção

Para esvaziar os componentes que possam conter água quente, active os dispositivos para sangrar que houver, antes da manejar os componentes.

remova as crostas de calcário dos componentes, obedeça o especificado na ficha de segurança do produto empregado, ventile o ambiente, use roupa de protecção, evite misturar produtos diferentes e proteja o aparelho e os objectos nas proximidades.

Feche hermeticamente as aberturas utilizadas para efectuar leituras da pressão do gás ou regulações do gás.

Certifique-se que o bico seja compatível com o gás de alimentação.

Se sentir cheiro de queimado, ou vir fumo a sair do aparelho, ou sentir cheiro forte de gás, interrompa a alimentação eléctrica, feche a torneira do gás, abra as janelas e chame um técnico.

Informações para o utilizador

Informar o utilizador sobre as modalidades de funcionamento do sistema.

Em modo especial, entregar ao utilizador os manuais de instruções informando-o de que os mesmos deverão ser conservados junto com o aparelho.

Além disto, comunicar ao utilizador o seguinte:

- Como configurar a temperatura e os dispositivos de regulação para uma correcta e mais económica gestão do sistema.
- Mandar efectuar, como prescrito pela normativa, a manutenção periódica do sistema.
- Não modificar, em caso algum, as configurações relativas à alimentação do ar de combustão e do gás de combustão.

Eliminación y reciclaje del aparato.

Nuestros productos están diseñados y fabricados en su mayor parte por componentes de materiales reciclables.

El aparato y sus posibles accesorios deben eliminarse adecuadamente separando en lo posible los diversos materiales.

La eliminación del embalaje utilizado para el transporte del aparato debe ser realizado por el instalador/vendedor.

¡ADVERTENCIA!

Para el reciclaje y la eliminación del aparato y de todos los accesorios respetar las disposiciones de la reglamentación.

Eliminação e reciclagem do aparelho.

Os nossos produtos estão desenhados e fabricados na sua maior parte por componentes de materiais recicláveis.

O aparelho e seus possíveis acessórios devem eliminar-se adequadamente fazendo a separação dos diversos materiais. A eliminação da embalagem utilizada para o transporte do aparelho deve ser realizada pelo instalador/vendedor.

ATENÇÃO!

Para a reciclagem e a eliminação do aparelho e de todos os acessórios respeitar as disposições regulamentares.

Simbologia tarjeta de características

Simbologia placa das características

1				2			
3			4		5		
6							
7							
8				MAX	MIN		
9		12		Q	14		
		13		P	15		
10		11		16		17	
18							
19							
20							
21							
22							

Leyenda:

- 1. Marca
- 2. Fabricante
- 3. Modelo – N° de serie
- 4. Código comercial
- 5. N° de homologación
- 6. Países de destino - categoría del gas
- 7. Preparación para Gas
- 8. Tipo de instalación
- 9. Datos eléctricos
- 10. Presión máxima del circuito sanitario
- 12. Tipo de calentador
- 14. Capacidad térmica máx. - mín.
- 15. Potencia calorífica máx. - mín.
- 16. Capacidad específica
- 17. Calibrado de la potencia del calentador
- 19. Gases utilizables
- 20. Temperatura ambiente mínima de funcionamiento
- 22. Temperatura máxima del circuito sanitario

Legenda:

- 1. Marca
- 2. Produtor
- 3. Modelo – N.º de série
- 4. Código comercial
- 5. N.º de homologação
- 6. Países de destino – categoria gás
- 7. Predisposição gás
- 8. Tipo de instalação
- 9. Dados eléctricos
- 10. Pressão máxima da água de uso doméstico
- 12. Tipo de esquentador
- 14. Vazão térmica máx - mín
- 15. Potência térmica máx - mín
- 16. Potência específica
- 17. Calibragem de potência do esquentador
- 19. Gases utilizables
- 21. Temperatura máxima do aquecimento
- 22. Temperatura máxima da água de uso doméstico

datos técnicos

datos técnicos

Nombre del modelo : Nome modelo :		FAST EVO ONT B 11 EU	FAST EVO ONT B 14 EU	FAST EVO ONT B 16 EU
Certificación CE (pin) Certifi cação CE (pin)		0063CN7240		
Tipo Tipo de esquentador		B11bs		
Categoría del gas Categoria gás		I12HM3+		
Potencia térmica nominal máx Vazão térmica nominal máx	kW	21,5	27,0	31,0
Potencia térmica nominal min Vazão térmica nominal min	kW	9,5	10,5	10,5
Potencia útil máx. Vazão térmica máx.	kW	19,0	24,0	27,5
Potencia útil mín. Vazão térmica mín.	kW	8,0	9,0	9,0
Temperatura máxima de agua caliente Temperatura máxima de água quente	°C	65	65	65
Temperatura mínima de agua caliente Temperatura mínima de água quente	°C	35	35	35
Caudal nominal de agua Vazão específica de água	l/min	11	14	16
Caudal mínimo de agua caliente Vazão mínima de água quente	l/min	>2	>3	>3
Presión de agua mínima admitida Pressão da água mínima admitidos	bar	>0,1	>0,1	>0,1
Presión de agua máxima admitida Pressão da água máxima admitidos	bar	10	10	10
Caudal de aire necesario para combustión Caudal de ar necessário para a combustão	m3/h	35,9	45,4	45,8
Temperatura humos con potencia térmica mínima Temperatura de fumos com potência térmica mínima	°C	190	190	190
Caudal de evacuación de gas máximo Vazão máxima de fumo	g/s	13,4	16,9	17,5
Temperatura ambiente mínima Temperatura ambiente mínima	°C	+5	+5	+5
Dimensiones Dimensões				
Altura Altura		580	580	580
Longitud Comprimento		310	370	370
Profundidad Profundidade		210	210	230
Alimentación eléctrica - Pilas Alimentação eléctrica - Bateria		2x1,5V LR20		
Encendido Ignição		por chispas eléctricas eléctrica		

Datos ErP - EU 814/2013

Dados ErP - EU 814/2013

Modelo: Modelo:		FAST EVO ONT B 11 EU	FAST EVO ONT B 14 EU	FAST EVO ONT B 16 EU
Modelos equivalentes Modelos equivalentes		ver Anexo A (*) veja Anexo A (*)		
Perfil de carga declarado Perfil de carga declarado		M	L	XL
Consumo diario de electricidad Q_{elec} Consumo diário de eletricidade Q_{elec}		kWh	0,000	0,000
Consumo diario de combustible Q_{fuel} Consumo diário de combustível Q_{fuel}		kWh	9,583	17,322
Nivel de potencia acústica en interiores L_{WA} Nível de potência sonora, no interior L_{WA}		dB	39	46
Emisiones de óxidos de nitrógeno NOx Emissões de óxidos de azoto NOx		mg/kWh	130	147

(*) La lista de modelos equivalentes viene indicada en el ANEXO A que forma parte de este Manual de uso, instalación y mantenimiento.

(*) A lista de modelos equivalentes vem indicada no ANEXO A, que faz parte deste Manual de uso, instalação e manutenção.

Ficha del producto - EU 812/2013		Ficha de produto - EU 812/2013		
Marca Marca		ARISTON		
Modelos Modelos		FAST EVO ONT B 11 EU	FAST EVO ONT B 14 EU	FAST EVO ONT B 16 EU
Perfil de carga declarado Perfil de carga declarado		M	L	XL
Clase de Eficiencia energética de caldeo de agua Classe de Eficiência energética do aquecimento de água				
Eficiencia energética de caldeo de agua η_{WH} Eficiência energética do aquecimento de água η_{WH}		%	66	72
Consumo anual de electricidad AEC Consumo anual de eletricidade AEC		kWh	0	0
Consumo anual de combustible AFC Consumo anual de combustível AFC		GJ	7	13
Ajuste de la temperatura del termostato Regulação da temperatura do termostato		°C	55	55
Nivel de potencia acústica en interiores L_{WA} Nível de potência sonora, no interior L_{WA}		dB	39	46

IMPORTANTE!

Los productos sin etiqueta ni ficha para equipos combinados de calentador de agua y dispositivo solar, previstas en el reglamento 812/2013, no están destinados a tal fin.

La utilización de tal aplicación está consentida únicamente usando el código **3632077**. En dicho kit está incluida la etiqueta y ficha para equipos combinados.

IMPORTANTE!

Os produtos sem etiqueta nem ficha para equipamentos combinados de esquentador de água e dispositivo solar, previstas no regulamento 812/2013, não estão destinados a tal fim.

A utilização para tal aplicação está consentida unicamente usando o código **3632077**. No dito kit está incluída a etiqueta e a ficha para equipamentos combinados.



ITALIAN DESIGN

Ariston Thermo España S.L.

Parc de Sant Cugat Nord - Plaza Xavier Cugat nº 2, Edificio A, 2º
08174 Sant Cugat del Vallès (Barcelona)

TELÉFONO ATENCIÓN CLIENTE

902 89 81 81

**Ariston Thermo Portugal Equipamentos
Termodomesticos, Sociedade unipessoal, Lda**

Zona Industrial da Abrunheira Sintra Business Park
Edifício 1 – Escritório 1K 2710-089 Sintra

ATENÇÃO AO CLIENTE

21 960 5306

ariston.com/es

ariston.com/pt

420010528501 - 300315