

- ① IT Scaldacqua elettrici
- ① GB Electric water heaters
- ① ES Calentadores eléctricos
- ① PT Termoacumulador eléctrico

IT

Istruzioni per l'installazione, l'uso, la manutenzione pag. 4

GB

Instructions for installation, use, maintenance pag. 11

ES

Instrucciones para la instalación, el uso, el mantenimiento pag. 18

PT

Instruções para instalação, uso e manutenção pag. 25

ADVERTENCIAS GENERALES





1. Este libro es parte integrante y esencial del producto. Debe conservarse cuidadosamente junto al aparato, incluso en el caso de cesión a otro propietario o usuario y/o de traslado a otra instalación.
2. Lea atentamente las instrucciones y advertencias contenidas en el presente manual, por cuanto proporcionan indicaciones importantes que afectan a la seguridad de la instalación, del uso o del mantenimiento.
3. La instalación corre a cargo del comprador y la debe realizar personal especializado siguiendo las instrucciones de este manual.
4. **Está prohibido** el uso de este aparato para finalidades diferentes a las especificadas. El fabricante declinará toda responsabilidad por posibles daños derivados de usos impropios, erróneos o impropcedentes o por no respetar las instrucciones indicadas en este manual.
5. La instalación, el mantenimiento y cualquier otra operación deben ser efectuados por personal especializado según lo establecido por las normas vigentes y por las indicaciones suministradas por el fabricante.
6. Una incorrecta instalación puede causar lesiones a personas o animales y daños a cosas, por lo que la empresa fabricante declinará toda responsabilidad.
7. Los elementos que componen el embalaje (grapas, bolsas de plástico, poliestireno expandido, etc.) no deben dejarse al alcance de los niños ya que constituyen una fuente de peligro.
8. Este aparato no puede ser utilizado por personas (incluidos los niños) con capacidades físicas o sensoriales disminuidas, o por personas sin experiencia o que no conozcan el aparato, salvo que las mismas estén controladas e instruidas sobre el uso del aparato por personas responsables de su seguridad. Los niños deben ser controlados por personas responsables de su seguridad que no permitan que jueguen con el aparato.
9. **Está prohibido** tocar el aparato con los pies descalzos o con alguna parte del cuerpo mojada.
10. Las eventuales reparaciones deberán ser realizadas solamente por personal especializado utilizando exclusivamente recambios originales. No respetar todo lo anteriormente indicado podría comprometer la seguridad, por lo que el fabricante declinará toda responsabilidad.
11. La temperatura del agua caliente está regulada por un termostato de funcionamiento que actúa también como dispositivo de seguridad para evitar peligrosos incrementos de temperatura.
12. La conexión eléctrica debe realizarse tal y como se indica en el párrafo correspondiente.
13. Si el dispositivo contra sobrepresiones se suministra con el aparato, no debe ser adulterado y si no es conforme con las normas y leyes vigentes, deberá ser sustituido por otro adecuado.
14. No puede haber ningún objeto inflamable cerca del aparato.

Leyenda de símbolos:

Símbolo	Significado
	No respetar las advertencias supone para las personas un riesgo de lesiones, que en determinadas circunstancias pueden ser incluso mortales.
	No respetar las advertencias comporta para objetos, plantas o animales un riesgo de daños, que en determinadas circunstancias pueden ser muy graves .
	Es obligatorio atenerse a las normas de seguridad generales y específicas del producto.

NORMAS DE SEGURIDAD GENERALES

Ref.	Advertencia	Riesgo	Símb.
1	No realizar operaciones que impliquen la apertura del aparato y el desmontaje de la instalación.	Electrocución por presencia de componentes bajo tensión. Lesiones personales por quemaduras debido a la presencia de componentes calentados o por heridas debidas a bordes o protuberancias cortantes.	
2	No poner en marcha ni apagar el aparato enchufando o desenchufando el cable de alimentación eléctrica.	Electrocución por daños producidos en el cable, en el enchufe o en la toma.	
3	No dañar el cable de alimentación eléctrica.	Electrocución por presencia de cables descubiertos bajo tensión.	
4	No dejar objetos encima del aparato.	Lesiones personales por la caída del objeto tras las vibraciones.	
		Daños en el aparato o en los objetos situados debajo por la caída del objeto tras las vibraciones.	
5	No subir encima del aparato	Lesiones personales por la caída del aparato.	
		Daños en el aparato o en los objetos situados debajo por la caída del aparato tras desprenderse de las fijaciones.	

Ref.	Advertencia	Riesgo	Símb.
6	No realizar operaciones de limpieza del aparato sin haberlo apagado con anterioridad, sin haberlo desenchufado o sin haber desconectado el interruptor.	Electrocución por presencia de componentes bajo tensión.	
7	Instalar el aparato en una pared sólida, no sujeta a vibraciones.	Ruido durante el funcionamiento.	
8	Realizar las conexiones eléctricas con conductores de sección adecuada.	Incendio por sobrecalentamiento debido al paso de corriente eléctrica en cables subdimensionados.	
9	Restablecer todas las funciones de seguridad y control relacionadas con una intervención en el aparato y comprobar que funciona antes de volverlo a poner en funcionamiento.	Daños o bloqueo del aparato por funcionamiento fuera de control.	

NORMAS DE SEGURIDAD ESPECÍFICAS DEL PRODUCTO

Ref.	Advertencia	Riesgo	Símb.
10	Antes de manipular componentes que pudieran contener agua caliente, vaciarlos activando posibles purgadores.	Lesiones personales por quemaduras.	
11	Efectuar la desincrustación de la caliza en los componentes respetando lo especificado en la "placa de seguridad" del producto usado, aireando el ambiente, utilizando prendas de protección, evitando la mezcla de productos diferentes, protegiendo el aparato y los objetos cercanos.	Lesiones personales debido al contacto de la piel o de los ojos con sustancias ácidas, por inhalación o ingestión de agentes químicos nocivos.	
		Daño del aparato o de objetos cercanos debido a la corrosión de sustancias ácidas.	
12	No utilizar insecticidas, disolventes o detergentes agresivos para la limpieza del aparato.	Daño de las partes de plástico o barnizadas.	

CARACTERÍSTICAS TÉCNICAS

Para consultar las características técnicas véase la placa de datos (etiqueta colocada cerca de los tubos de entrada y salida de agua).

Modelo	50	80	100
Peso Teórico kg.	19,5	24,5	28,5

Este aparato cumple las prescripciones de la directiva EMC 89/336/CEE relativa a la compatibilidad electromagnética.

NORMAS DE INSTALACIÓN (para el instalador)

! **ATENCIÓN** Siga escrupulosamente las advertencias generales y las normas de seguridad enumeradas al inicio del texto, ateniéndose obligatoriamente a todo lo indicado.

La instalación y la puesta en marcha del termo deben ser realizadas por personal capacitado según las normativas vigentes y conforme a las posibles prescripciones de las autoridades locales y de entes de salud pública.

El aparato sirve para calentar agua a una temperatura inferior a la de ebullición.

Debe estar conectado a una red de suministro de agua sanitaria dimensionada en base a sus prestaciones y capacidad. Antes de conectar el aparato es necesario:

- Controlar que las características (tomar como referencia los datos de la placa) satisfagan las necesidades del cliente.
- Verificar que la instalación sea conforme con el grado IP (protección contra la penetración de fluidos) del aparato según las normas vigentes.
- Leer el contenido de la etiqueta del embalaje y de la placa de características.

Instalación del aparato

Este aparato debe ser instalado exclusivamente en el interior de ambientes conformes con las normas vigentes y además se deben respetar las siguientes indicaciones relativas a la presencia de:

- **Humedad:** no instale el aparato en ambientes cerrados (sin ventilación) y húmedos.
- **Hielo:** no instale el aparato en ambientes en los que es probable un descenso de temperatura a niveles críticos con riesgo de formación de hielo.
- **Rayos solares:** no exponga el aparato directamente a los rayos solares, ni siquiera a través de vidrieras.
- **Polvo/vapores/gases:** no instale el aparato en ambientes particularmente agresivos como aquellos con vapores ácidos, polvos o saturados de gas.
- **Descargas eléctricas:** no instale el aparato directamente en las líneas eléctricas no protegidas de alteraciones de tensión.

En general, para distintos tipos de muros y en particular para paredes realizadas con ladrillos o bloques perforados y para tabiques de limitada firmeza, es necesario proceder a una verificación estática preliminar del sistema de soporte.

Los ganchos de fijación a la pared deben poder sostener un peso igual al triple del peso del calentador de agua lleno. Se aconsejan ganchos de diámetro mínimo de 12 mm. Las normas locales pueden prever restricciones para la instalación en cuartos de baño, por lo que se deben respetar las distancias mínimas previstas por la normativa vigente. Se aconseja instalar el aparato (A fig. 1) lo más cerca posible de los puntos de uso para limitar la dispersión de calor a lo largo de las tuberías.

Para facilitar el mantenimiento se debe prever un espacio de al menos 50 cm para acceder a las partes eléctricas.

CONEXIÓN HIDRÁULICA

Conecte la entrada y la salida del termo con tubos y conectores resistentes a la presión de funcionamiento y a la temperatura del agua caliente, que normalmente puede alcanzar y también superar los 80°C. Por eso no se aconsejan materiales que no resistan dichas temperaturas. Enrosque un racor en T al tubo de entrada de agua del aparato, marcado con un collarín de color azul. En dicho racor atornille por una parte un grifo para el vaciado del termo (B fig. 2) maniobrable sólo con el uso de un utensilio y por la otra el dispositivo de sobrepresión (A fig. 2). El dispositivo de sobrepresión debe estar tarado máx. 0,8 MPa (8 bar) y debe ser conforme a la normativa nacional en vigor.

ATENCIÓN. Para los países que han adoptado la Norma Europea EN 1487:2000 el dispositivo de sobrepresión, que posiblemente está incluido de serie con el producto, no es conforme a las normativas nacionales. El dispositivo normativo debe tener una presión máxima de 0,7 MPa (7 bar) y estar formado por: un grifo de aislamiento, una válvula de retención, un dispositivo de control de la válvula de retención, una válvula de seguridad, un dispositivo de interrupción de carga hidráulica.

La salida de evacuación del dispositivo debe estar conectada a un tubo de evacuación con un diámetro como mínimo igual al de conexión del aparato, a través de un embudo que permita una distancia de aire mínima de 20 mm con posibilidad de control visual para evitar que, en el caso de una intervención en el mismo dispositivo, se provoquen daños a personas, animales y cosas, de los que el fabricante declinará toda responsabilidad. Conecte mediante un flexo la entrada del dispositivo de sobrepresión al tubo de agua fría de red utilizando, si es necesario, un grifo de aislamiento (D fig. 2). Además se debe prever, en caso de apertura del grifo de vaciado, un tubo de evacuación de agua aplicado a la salida C fig. 2. Al atornillar el dispositivo de sobrepresión no lo fuerce ni lo manipule. El goteo del dispositivo de sobrepresión es normal en la fase de calentamiento; por dicho motivo es necesario conectar la salida, siempre abierta a la atmósfera, con un tubo de drenaje instalado en pendiente continua hacia abajo y en un lugar donde no se forme hielo. Si existe una presión de red cercana a los valores de calibrado de la válvula, es necesario aplicar un reductor de presión lo más lejos posible del aparato. En el caso de que se decida por la instalación de un grupo de tipo mezclador (grifería o ducha) se deben purgar las tuberías de posibles impurezas que podrían dañarla. La duración del termo está condicionada al buen funcionamiento del sistema de protección galvánico, por lo que el aparato no puede ser utilizado en aguas con dureza permanente inferior a 12°F. Si las aguas tienen una dureza particularmente elevada, se producirá una notable y rápida formación de cal en el interior del aparato, con la consiguiente pérdida de eficiencia y daños en la resistencia eléctrica.

Conexión eléctrica

Antes de realizar cualquier operación, desconectar el aparato de la red eléctrica a través del interruptor exterior.

Para mayor seguridad se debe efectuar un cuidadoso control de la instalación eléctrica, comprobando su conformidad a la normativa vigente, ya que el fabricante no se hace responsable de eventuales daños causados por la ausencia de conexión a tierra de la instalación o por anomalías en la alimentación eléctrica.

Compruebe que la instalación sea la adecuada para la potencia máxima absorbida por el termo (indicada en los datos de la placa) y controle que la sección de los cables para conexiones eléctricas sea la adecuada, y conforme a la normativa vigente.

Está prohibido el uso de regletas de tomas múltiples, extensiones o adaptadores.

Está prohibido usar los tubos de la instalación hidráulica, de calefacción y de gas para la conexión a tierra del aparato. Si el aparato lleva cable de alimentación, cuando haya que sustituirlo, se deberá utilizar un cable de las mismas características (tipo H05VV-F 3x1,5mm², diámetro 8,5 mm). El cable de alimentación (tipo H05 V V-F 3x1,5 de 8,5 mm de diámetro) se debe introducir en el orificio correspondiente situado en la parte posterior del aparato y se lo debe deslizar hasta alcanzar el panel de bornes (M fig. 3-4), por último bloquear cada cable apretando los tornillos. El aparato sale de fábrica preparado para 230 V. Si se presentara la necesidad de alimentarlo a 127 V, conectar la resistencia como se ilustra en el esquema de la fig. 6.

Para aislar el aparato de la red, se debe utilizar un interruptor bipolar que responda a las normas vigentes CEI-EN (apertura de los contactos de 3 mm. como mínimo, mejor si posee fusibles).

La puesta a tierra del aparato es obligatoria y el cable (que debe ser de color amarillo-verde y más largo que los de las fases) se debe fijar al borne que coincide con el símbolo  (G fig. 3-4).

Bloquee el cable de alimentación a la tapa con el sujetacable correspondiente suministrado con el aparato.

Antes de ponerlo en funcionamiento, controle que la tensión de la red sea conforme con el valor que se encuentra en la placa del aparato.

Si el aparato no posee cable de alimentación, se debe elegir una modalidad de instalación entre las siguientes:

- conexión a la red fija con un tubo rígido (si el aparato no lleva fijacables);
- con cable flexible (tipo H05VV-F 3x1,5mm², diámetro 8,5 mm), cuando el aparato lleva fijacables de serie.

Puesta en marcha y prueba

Antes de dar tensión, efectúe el llenado del aparato con el agua de la red.

Dicho llenado se efectúa abriendo el grifo central de la instalación doméstica y el del agua caliente hasta que se haya expulsado todo el aire del aparato. Compruebe visualmente la existencia de eventuales pérdidas de agua incluso en la brida. Si es necesario, apriétela con moderación.

Aplique tensión accionando el interruptor.

NORMAS DE MANTENIMIENTO (para el personal autorizado)



¡ATENCIÓN. Siga escrupulosamente las advertencias generales y las normas de seguridad enumeradas al inicio del texto, ateniéndose obligatoriamente a todo lo indicado.

Todas las intervenciones y las operaciones de mantenimiento deben ser efectuadas por personal especializado (en posesión de los requisitos solicitados por las normas vigentes en la materia).

Antes de solicitar la intervención del Servicio Técnico por una posible avería, compruebe que el fallo del funcionamiento no dependa de otras causas como, por ejemplo, la falta temporal de agua o de energía eléctrica.

Vaciado del aparato

Es indispensable vaciar el aparato si debe permanecer inutilizado en un local con riesgo de heladas. Cuando sea necesario proceda al vaciado del aparato tal y como se indica:

- desconecte el aparato de la red eléctrica;
- si está instalado el grifo de aislamiento (D fig.2), ciérreelo; si no lo está, cierre el grifo central de la instalación doméstica;
- abra el grifo de agua caliente (lavabo o bañera);
- abra el grifo B (fig. 2).

Sustituciones de piezas



¡ATENCIÓN! Desconecte el aparato de la red eléctrica antes de realizar cualquier intervención sobre el mismo.

Quitando la tapa se puede intervenir sobre las partes eléctricas.

• Para los modelos que aparecen en la Figura 3:

Para intervenir en el panel de control (Ref. W), desconecte el cable (Ref Y) y desenrosque los tornillos. Para intervenir en el termostato (Ref. T) desconecte los cables (Ref. C, Y, F), desenrosque los tornillos y desconecte los cables (Ref. P). Ahora es posible intervenir en el soporte porta sensores (Ref. K) también, extrayendo éste de su ranura, teniendo cuidado de no flexionarlo excesivamente. Para poder intervenir en la resistencia desenrosque el tornillo (V Fig. 7) y sáquela de su alojamiento. Para intervenir en el ánodo debe primero vaciar la unidad. Afloje los 5 bulones (C Fig.7) y saque la brida (F Fig.7). En la brida está acoplado el ánodo (N Fig.7). Después de cada cambio es aconsejable sustituir la junta de la brida (Z Fig.7).

• Para modelos representados en la figura 4:

Para intervenir en el termostato electrónico (Ref. T) es necesario desconectar el cable de alimentación (Ref. C) y el cable (Ref. Y) del panel de mandos. Luego extraerlo cuidando no flexionar demasiado la varilla que contiene los sensores (Ref. K).

Para intervenir en el panel de mandos (Ref. **W**) desconecte el cable (Ref. **Y**) y desenrosque los tornillos. Para poder intervenir sobre la resistencia y el ánodo, primero se debe vaciar el aparato. Desenrosque los 5 pernos (**C** fig. 8) y extraiga la brida (**F** fig. 8). La resistencia y el ánodo están acoplados a la brida. Cuando se vuelva a colocar, cuide que la posición de la junta de la brida, del termostato y de la resistencia sea la original (fig. 8 y 9). Cada vez que se quita la brida, es aconsejable sustituir la junta (**Z** fig. 9). **Cuando se monte nuevamente, se debe cuidar que la posición de todos los componentes sea la original.**

Utilice sólo recambios originales.

Mantenimientos periódico

El ánodo de magnesio (**N** fig. 9) debe ser sustituido cada dos años (excluidos los productos con calderín en acero inoxidable), pero si se trata de aguas agresivas o ricas en cloruros es necesario comprobar el estado del ánodo anualmente.

Para sustituirlo es necesario desmontar la resistencia y destornillarla de la abrazadera de sujeción.

• **Sólo para modelos representados en la figura 4:**

Para obtener un óptimo rendimiento del aparato se aconseja proceder a la desincrustación de la resistencia (**R** fig. 9) aproximadamente cada dos años.

La operación, si no se quieren utilizar los ácidos adecuados, se puede realizar desmenuzando la costra de caliza, prestando atención a no dañar la coraza de la resistencia.

Dispositivo de sobrepresión

El dispositivo contra sobrepresiones se debe hacer funcionar regularmente (cada mes) para eliminar los depósitos de caliza y para verificar que no esté bloqueado.

NORMAS DE USO PARA EL USUARIO



ATENCIÓN. Siga escrupulosamente las advertencias generales y las normas de seguridad enumeradas al inicio del texto, ateniéndose obligatoriamente a todo lo indicado.

Recomendaciones para el usuario

- Evite colocar debajo del termo cualquier objeto y/o aparato que pueda ser dañado por una posible pérdida de agua.
- En el caso de un prolongado período de inactividad del aparato es necesario:
 - > desconectar el aparato de la alimentación eléctrica llevando el interruptor externo a la posición "OFF";
 - > cerrar los grifos del circuito hidráulico.
- Si el agua caliente que sale de los grifos de uso está a una temperatura superior a los 50°C, puede causar inmediatamente quemaduras graves. Niños, discapacitados y ancianos están expuestos con mayor facilidad al riesgo de quemaduras.

Está prohibido que el usuario realice el mantenimiento ordinario y extraordinario del aparato.

Si se sustituye el cable de alimentación eléctrica, llame a personal especializado.

Para la limpieza de las partes externas, es necesario utilizar un paño húmedo empapado en agua con jabón.

Reset/Diagnóstico (Fig. 5)

Cuando se produce una de las averías descritas más adelante, el aparato entra en un estado de fallos y todos los led del panel de mandos centellean simultáneamente.

Reset: para producir el reset del aparato, apáguelo y vuelva a encenderlo utilizando el botón (⏏)(Ref. **A**). Si cuando se realiza el reset, la causa de la avería desaparece, el aparato reanuda su funcionamiento regularmente. De lo contrario, todos los led vuelven a centellear y se debe solicitar la intervención del Servicio de Asistencia Técnica.

Diagnóstico: para activar el diagnóstico presione durante 5 segundos el botón (⏏)(Ref. **A**).

La indicación del tipo de avería se brinda a través de los 5 led (Ref. **1** ➔ **5**) según el siguiente esquema:

led ref. 1 – Avería interna de la placa;

led ref. 2 – Avería del ánodo (en los modelos que poseen ánodo activo);

led ref. 3 – Sondas de temperatura NTC 1/NTC 2 rotas (abiertas o en corto circuito);

led ref. 5 – Sobretemperatura del agua medida por un sensor;

led ref. 4 y 5 – Sobretemperatura general (avería de la placa);

led ref. 3 y 5 – Error diferencial de sondas;

led ref. 3, 4 y 5 – Funcionamiento sin agua.

Para salir del diagnóstico, presione el botón (⏏)(Ref. **A**) o espere 25 seg.

Función antilegionela

La función antilegionela (desactivada por defecto) consiste en un ciclo de calentamiento del agua a 70°C para producir una acción de desinfección térmica contra las bacterias.

El primer ciclo comienza cuando han pasado 3 días desde el encendido del aparato. Los ciclos siguientes se realizan cada 30 días (siempre que en ese período el agua no haya alcanzado, al menos una vez, los 70°C). Cuando el aparato está apagado, la función antilegionela está desactivada. Si el aparato se apaga durante el ciclo antilegionela, la función se desactiva. Al finalizar cada ciclo, la temperatura de uso vuelve al valor de temperatura precedentemente fijado por el usuario.

La activación del ciclo antilegionela se visualiza como una normal fijación de la temperatura en 70°C.

Para desactivar en forma permanente la función antilegionela, mantenga presionados simultáneamente los botones "REC" y "+" durante 4 segundos; para confirmar que se ha desactivado, el led 40°C centelleará rápidamente durante 4 segundos.

Para volver a activar la función antilegionela, repita la operación descrita arriba; para confirmar que se ha vuelto a activar, el led 70°C centelleará rápidamente durante 4 segundos.

Regulación de la temperatura y activación de las funciones del aparato (Fig. 5)

Para encender el aparato, presione el botón  (Ref. A). Fije la temperatura deseada eligiendo un nivel entre 40°C y 80°C, usando los botones "+" y "-". Durante la fase de calentamiento, los led (Ref. 1 → 5) correspondientes a la temperatura alcanzada por el agua, están encendidos fijos, los sucesivos, hasta la temperatura fijada, centellean progresivamente.

Si la temperatura disminuye, por ejemplo, después de un consumo de agua, el calentamiento se reactiva automáticamente y los led comprendidos entre el último encendido fijo y el correspondiente a la temperatura fijada vuelven a centellear progresivamente.

En el primer encendido, la temperatura del aparato se posiciona en 70°C.

Si se interrumpiera la alimentación eléctrica, o el aparato se apagara, utilizando el botón  (Ref. A), permanece memorizada la última temperatura seleccionada.

Durante la fase de calentamiento, se puede verificar un ligero ruido debido al calentamiento del agua.

Función REC

La función "REC" consiste en un software de autoaprendizaje de los consumos del usuario que permite minimizar las dispersiones térmicas y maximizar el ahorro energético.

El funcionamiento del software "REC" consiste en un primer período de aprendizaje de una semana durante la cual el aparato comienza a funcionar a la temperatura fijada por el usuario adaptándola cada día a las propias necesidades de energía para mejorar su ahorro. Al final de la semana de aprendizaje, el software "REC" activa el calentamiento del agua en los tiempos y en la cantidad determinada automáticamente por el aparato según los consumos del usuario. En los períodos del día en los que no están previstos consumos, el aparato garantiza una reserva de agua caliente.

Para activar la función "REC" presione el botón correspondiente que se enciende de color verde.

Con la función "REC" activa, la selección manual de la temperatura está desactivada.

Si se desea aumentar o disminuir la temperatura, es necesario desactivar la función "REC" presionando el mismo botón que se apaga. Si la función "REC" o el aparato se apagan y se vuelven a encender, la función vuelve a comenzar con el período de aprendizaje de los consumos.

Para asegurar un correcto funcionamiento de REC, se aconseja no desconectar el aparato de la red eléctrica.

NOTAS IMPORTANTES

Si el agua a la salida está fría

Haga verificar:

- la presencia de tensión en el panel de bornes;
- la placa electrónica;
- los elementos calentadores de la resistencia.

Si el agua está hirviendo (presencia de vapor en los grifos)

Interrumpa la alimentación eléctrica del aparato y compruebe:

- la placa electrónica;
- el nivel de incrustación de la caldera y de los componentes.

Suministro insuficiente de agua caliente

Haga verificar:

- la presión de la red de agua;
- el estado del deflector (atomizador) del tubo de entrada de agua fría;

- el estado del tubo de toma de agua caliente;
- los componentes eléctricos.

Expulsión de agua por el dispositivo de sobrepresión

Durante la fase de calentamiento es normal que gotee agua del dispositivo. Si se quiere evitar dicho goteo, se debe instalar un vaso de expansión en la instalación de salida.

Si continúa expulsando agua durante el período de no calentamiento, se debe comprobar:

- el calibrado del dispositivo;
- la presión de red del agua.

Atención: No obstruya nunca la salida de evacuación del dispositivo.

EN CUALQUIER CASO, NO INTENTE REPARAR EL APARATO. DIRÍJASE SIEMPRE A PERSONAL ESPECIALIZADO.

Los datos y las características no comprometen a la empresa fabricante, que se reserva el derecho de aportar todas las modificaciones que considere oportunas sin previo aviso o sustitución.



Este producto es conforme a la Directiva EU 2002/96/EC-EU 2002/95/EC.

El símbolo de la "papelera tachada" reproducido en el aparato indica que el producto, al final de su vida útil, debe ser tratado separadamente de los residuos domésticos, por lo que se ha de tirar en un centro de recogida selectiva de aparatos eléctricos y electrónicos o bien se ha de devolver al distribuidor en el momento de la compra de un nuevo aparato equivalente. El usuario es responsable de la entrega del aparato, al final de su vida útil, a los centros de recogida establecidos. La correcta recogida selectiva del aparato, permitiendo el reciclaje del aparato al final de la vida útil del mismo, el tratamiento de éste y el desmantelamiento respetuoso con el medio ambiente, contribuye a evitar posibles efectos negativos sobre el medio ambiente y sobre la salud, y favorece el reciclaje de los materiales de los que está compuesto el producto.

Para informaciones más detalladas acerca de los sistemas de recogida disponibles, dirigirse a las instalaciones de recogida de los entes locales o a los distribuidores en los que se realizó la compra.

ADVERTÊNCIAS GERAIS





1. Este Manual é parte integrante e essencial do aparelho. Como tal, deverá ser cuidadosamente conservado perto do aparelho, mesmo se este for cedido a outro proprietário ou utilizador e/ou for instalado noutra local.
2. Leia atentamente as instruções e advertências contidas neste manual, já que proporcionam importantes indicações que afectam a segurança da instalação, utilização e manutenção do aparelho.
3. A instalação do aparelho é da inteira responsabilidade do comprador e deverá ser sempre efectuada por pessoal especializado, seguindo as instruções deste manual.
4. É proibido usar este aparelho para finalidades diferentes das especificadas. O fabricante declinará toda e qualquer responsabilidade por possíveis danos derivados de usos impróprios, erróneos ou impropriedades, ou do incumprimento das instruções indicadas neste manual.
5. Todas as operações relativas à instalação, manutenção e funcionamento deste aparelho deverão ser efectuadas por pessoal especializado segundo o estabelecido pelas disposições normativas vigentes e pelas indicações fornecidas pelo fabricante.
6. Uma incorrecta instalação pode causar danos pessoais e/ou materiais, em relação aos quais a empresa fabricante declinará toda e qualquer responsabilidade.
7. Os elementos que compõem a embalagem (agrafos, sacos de plástico, esferovite, etc.) não deverão ser deixados ao alcance das crianças, já que constituem uma fonte de perigo.
8. Não está prevista a utilização deste aparelho por pessoas (inclusive crianças) com capacidades físicas e sensoriais reduzidas, ou por pessoas sem experiência e conhecimento, a não ser que as mesmas tenham sido formadas e instruídas acerca do uso do aparelho por pessoas responsáveis por sua segurança. As crianças devem ser supervisionadas por pessoas responsáveis por sua segurança que se certifiquem que as mesmas não brinquem com o aparelho.
9. É proibido tocar o aparelho com os pés descalços ou com alguma parte do corpo molhada.
10. As eventuais reparações do aparelho deverão ser sempre efectuadas exclusivamente por pessoal especializado e utilizando peças originais. Qualquer incumprimento das indicações anteriores poderia comprometer a segurança do aparelho, pelo que a empresa fabricante declinará toda e qualquer responsabilidade.
11. A temperatura da água quente está regulada por um termóstato de funcionamento que actua também como dispositivo de segurança para evitar aumentos perigosos de temperatura.
12. A ligação eléctrica deverá ser sempre efectuada da forma indicada no correspondente parágrafo.
13. O dispositivo contra as pressões excessivas, caso seja fornecido junto com o aparelho, não deve ser modificado, caso não esteja conforme com as normas e leis em vigor, deve ser substituído por outro adequado.
14. Não pode haver nenhum objecto inflamável perto do aparelho.

Legenda de símbolos:





Símbolo	Significado
	Não respeitar as advertências representa um risco de danos pessoais , que em determinadas circunstâncias podem mesmo ser mortais.
	Não respeitar as advertências representa um risco de danos materiais , que em determinadas circunstâncias podem ser muito graves.
	É obrigatório acatar todas as normas de segurança gerais e específicas do aparelho.

NORMAS DE SEGURANÇA

Ref.	Advertência	Risco	Símb.
1	Não efectuar operações que impliquem a abertura do aparelho e a desmontagem da instalação.	Electrocução por presença de componentes em carga. Danos pessoais por queimaduras devidas à presença de componentes a alta temperatura ou por feridas devidas a arestas ou protuberâncias cortantes.	
2	Não pôr a funcionar o aparelho ou apagá-lo ligando ou desligando o cabo de alimentação eléctrica.	Electrocução por danos produzidos no cabo, na ficha ou na tomada.	
3	Não danificar o cabo de alimentação eléctrica.	Electrocução por presença de cabos em carga desprotegidos.	
4	Não deixar objectos em cima do aparelho.	A queda do objecto, provocada pelas vibrações de funcionamento do aparelho, pode provocar danos pessoais.	
		A queda do objecto, provocada pelas vibrações de funcionamento do aparelho, pode provocar danos ao próprio aparelho ou a quaisquer objectos que se encontrem debaixo.	
5	Não subir para cima do aparelho.	Lesões pessoais pela queda do aparelho.	
		A queda do aparelho, provocada pelo colapso das fixações, pode provocar danos ao próprio aparelho ou a quaisquer objectos que se encontrem debaixo.	

Ref.	Advertência	Risco	Símb.
6	Não realizar operações de limpeza do aparelho sem primeiro o ter apagado e desligado ou sem ter desligado o interruptor.	Electrocução por presença de componentes em carga.	
7	Instalar o aparelho numa parede sólida, não sujeita a vibrações.	Ruído durante o funcionamento.	
8	Efectuar as ligações eléctricas com condutores de secção adequada.	Incêndio por sobreaquecimento devido à passagem de corrente eléctrica por cabos com dimensões inferiores às requeridas.	
9	Restabelecer todas as funções de segurança e controlo relacionadas com uma intervenção no aparelho e comprovar que funciona antes de o voltar a pôr a funcionar.	Danos ou bloqueio do aparelho por funcionamento fora de controlo.	

NORMAS DE SEGURANÇA ESPECÍFICAS DO APARELHO

Ref.	Advertência	Risco	Símb.
10	Antes de manipular componentes que possam conter água quente, esvaziá-los activando possíveis purgas.	Danos pessoais por queimaduras.	
11	Efectuar a desincrustação do calcário nos componentes respeitando as indicações de segurança do produto usado, arejando o ambiente, utilizando vestuário de protecção, evitando a mistura de produtos diferentes, protegendo o aparelho e os objectos próximos.	Danos pessoais devido ao contacto da pele ou dos olhos com substâncias ácidas, por inalação ou ingestão de agentes químicos nocivos.	
		Danos no aparelho ou em objectos próximos devido à acção corrosiva de substâncias ácidas.	
12	Não utilizar insecticidas, dissolventes ou detergentes agressivos para a limpeza do aparelho.	Danos das partes de plástico ou envernizadas.	

CARACTERÍSTICAS TÉCNICAS

Para consultar as características técnicas veja a placa de dados (etiqueta colocada perto dos tubos de entrada e saída de água).

Modelo	50	80	100
Peso Teórico kg.	19,5	24,5	28,5

Este aparelho cumpre as prescrições da directiva EMC 89/336/CEE relativa à compatibilidade electromagnética.

NORMAS DE INSTALAÇÃO (para o instalador)



ATENÇÃO! Siga escrupulosamente as advertências gerais e as normas de segurança indicadas no início do texto, acatando obrigatoriamente todas as indicações dadas.

A instalação e colocação em funcionamento do aparelho deverão ser efectuadas por pessoal capacitado segundo as normativas vigentes e de acordo com as possíveis prescrições das autoridades administrativas e sanitárias locais. O aparelho serve para aquecer a água a uma temperatura inferior àquela de ebulição.

Deve ser ligado a uma rede de adução de água para uso doméstico adequada às suas prestações e volume.

Antes de ligar o aparelho, deve-se:

- Controlar que as características (referir-se aos dados da placa) satisfaçam as necessidades do cliente.
- Verificar que a instalação seja conforme ao grau IP (protecção contra penetração por fluidos) do aparelho, em conformidade com as normas em vigor.
- Ler as informações escritas sobre a etiqueta da embalagem e sobre a placa das características.

Instalação do aparelho

Este aparelho foi projectado para ser instalado exclusivamente em locais em conformidade com as normas em vigor e requer, ademais, a observância dos avisos a seguir, relativos à presença de:

- **Humidade:** não instalar o aparelho em locais fechados (não arejados) e húmidos.
- **Gelo:** não instalar o aparelho em ambientes nos quais é provável o abaixamento da temperatura em níveis críticos com risco de formação de gelo.
- **Raios solares:** não expor o aparelho directamente aos raios solares, mesmo em presença de vidraças.
- **Pó/vapores/gases:** não instalar o aparelho em presença de ambientes especialmente agressivos, como vapores ácidos, pós ou saturados de gás.
- **Descargas eléctricas:** não instalar o aparelho directamente sobre as linhas eléctricas não protegidas contra oscilações de tensão.

Em caso de paredes realizadas com tijolos ou blocos furados, divisórias com estabilidade limitada ou, em todo caso, muros diversos daqueles indicados, deve-se proceder a uma verificação estática preliminar do sistema de suporte.

Os ganchos de suspensão à parede devem ser aptos a sustentar um peso três vezes superior ao do termoacumulador cheio d'água. Aconselham-se ganchos com um diâmetro mínimo de 12 mm.

As normas locais podem estabelecer restrições à instalação em casas de banho, pelo que se devem sempre respeitar as distâncias mínimas previstas pelas normativas aplicáveis.

Aconselha-se instalar o aparelho (A fig. 1) o mais perto possível dos pontos de uso para limitar a perda decalor ao longo das tubagens.

Para facilitar a manutenção do aparelho deve-se prever um espaço de pelo menos 50 cm para aceder às partes eléctricas.

LIGAÇÃO HIDRÁULICA

Ligue a entrada e a saída do aparelho com tubos e ligadores resistentes à pressão de funcionamento e à temperatura da água quente, que normalmente pode alcançar e superar os 80° C. Por isso não se aconselham materiais que não resistam às ditas temperaturas. Enrosque um racord em T no tubo de entrada de água do aparelho, marcado com um anel azul. No dito racord aparafuse numa parte uma torneira para o esvaziamento do aparelho (B fig. 2) manobrável apenas com o uso de um utensílio e pela outra a válvula de segurança (A fig. 2). A válvula de segurança deve estar tarada para um máximo de 0,8 MPa (8 bar) e deve respeitar a normativa nacional em vigor.

ATENÇÃO. Para os países que adoptaram a Norma Europeia EN 1487:2000, a válvula de segurança, que possivelmente vem de fábrica com o aparelho, não respeita as normativas nacionais. O dispositivo normativo deve ter uma pressão máxima de 0,7 MPa (7 bar) e estar formado por: uma torneira de isolamento, uma válvula de retenção, um dispositivo de controlo da válvula de retenção, uma válvula de segurança e um dispositivo de interrupção de carga hidráulica.

A saída de evacuação da válvula deve estar ligada a um tubo de evacuação com um diâmetro mínimo igual ao da ligação do aparelho, através de um funil que permita uma distância de ar mínima de 20 mm com possibilidade de controlo visual para evitar que, em caso de uma intervenção na válvula, se provoquem danos pessoais e materiais, pelos quais o fabricante declinará toda e qualquer responsabilidade. Ligue mediante um tubo flexível a entrada da válvula de segurança ao tubo de água fria de rede utilizando, se for necessário, uma torneira de isolamento (D fig. 2). Além disso, deve-se prever, em caso de abertura da torneira de esvaziamento, um tubo de evacuação de água aplicado à saída C fig. 2.

Ao aparafusar a válvula de segurança não a force ou manipule.

O gotejamento da válvula de segurança é normal na fase de aquecimento. Por isso, é necessário ligar a saída, sempre aberta à atmosfera, com um tubo de drenagem instalado em pendente contínua para baixo e num lugar onde não se forme gelo. Se existir uma pressão de rede perto dos valores de calibragem da válvula, é necessário aplicar um redutor de pressão o mais longe possível do aparelho. Se decidir pela instalação de um grupo de tipo misturador (torneiras ou chuveiro) deve-se purgar as tubagens de possíveis impurezas que a poderiam danificar. A vida útil do aparelho está ligada ao bom funcionamento do sistema de protecção galvânico, pelo que o aparelho não pode ser utilizado em águas com dureza permanente inferior a 12°F. Se as águas tiverem uma dureza particularmente elevada, produzir-se-á uma notável e rápida formação de calcário no interior do aparelho, com a consequente perda de eficiência e danos na resistência eléctrica.

Ligação eléctrica

Antes de realizar qualquer operação, desligue o aparelho da rede eléctrica através do interruptor exterior.

Para maior segurança deve-se efectuar um cuidadoso controlo da instalação eléctrica, comprovando a sua conformidade com a normativa vigente, já que o fabricante não se responsabilizará por quaisquer danos causados pela ausência de ligação à terra da instalação ou por quaisquer anomalias na alimentação eléctrica.

Certifique-se de que a instalação seja a adequada para a potência máxima absorvida pelo aparelho (indicada nos dados da placa) e certifique-se de que a secção dos cabos para ligações eléctricas seja a adequada e conforme a normativa vigente.

É proibido o uso de triplas, extensões ou adaptadores. É proibido usar os tubos da instalação hidráulica, de aquecimento

e de gás para a ligação à terra do aparelho.

Se o aparelho tiver cabo de alimentação, quando o tiver de substituir, deverá utilizar um cabo das mesmas características (tipo H05VV-F 3x1,5mm², diâmetro 8,5 mm). O cabo de alimentação (do tipo H05 V V-F 3x1,5 diâmetro 8,5 mm) deve ser introduzido no furo localizado na parte posterior do aparelho e feito correr até alcançar a placa de terminais (M fig. 3-4), finalmente bloquear cada cabo apertando os parafusos correspondentes. O aparelho é fabricado com canalização eléctrica 230V. Se houver necessidade de alimenta-lo com 127 V cabalar a resistência com aquele representado no esquema na fig. 6.

Para excluir o aparelho da rede, deve ser utilizado um interruptor bipolar correspondente às normas CEI-EN em vigor (abertura contactos de pelo menos 3 mm., melhor se equipado com fusíveis).

A ligação à terra do aparelho é obrigatório e o fio de terra (que deve ser na cor amarelo-verde e mais comprido dos fios das fases) deve ser fixado ao terminal em correspondência do símbolo  (G fig. 3-4).

Bloquear o cabo de alimentação sobre a tampa com o acessório específico fornecido em dotação.

Antes de colocar em funcionamento o aparelho, controlar que a tensão de rede esteja conforme ao valor da placa do aparelho.

Se o aparelho não estiver com o cabo de alimentação, as modalidades de instalação devem ser escolhidas entre as seguintes:

- ligação à rede fixa com um tubo rígido (se o aparelho não tiver fixador);
- com cabo flexível (tipo H05VV-F 3x1,5mm², diâmetro 8,5 mm), quando o aparelho tiver fixador de série.

Colocação em funcionamento e prova

Antes de ligar o aparelho à corrente, encha-o com água da rede. O enchimento é efectuado abrindo a torneira central da instalação doméstica e a da água quente até todo o ar ter sido expulso do aparelho. Comprove visualmente a existência de eventuais perdas de água incluindo na flange. Se for necessário, aperte-a ligeiramente. Ligue o aparelho à corrente, accionando o interruptor.

NORMAS DE MANUTENÇÃO (para pessoal autorizado)



ATENÇÃO. Siga escrupulosamente as advertências gerais e as normas de segurança enumeradas ao início do texto, acatando obrigatoriamente todas as indicações dadas.

Quaisquer intervenções e operações de manutenção deverão ser efectuadas por pessoal especializado (na posse dos requisitos solicitados pelas normas aplicáveis).

Antes de requerer a intervenção do Serviço de Assistência Técnica por uma possível avaria, certifique-se de que o problema de funcionamento não foi provocado por outras causas como, por exemplo, a falta temporal de água ou de energia eléctrica.

Esvaziamento do aparelho

É indispensável esvaziar o aparelho se este tiver de permanecer inactivo num local com risco de geada. Quando for necessário, efectue o esvaziamento do aparelho da seguinte forma:

- desligue o aparelho da rede eléctrica;
- se tiver uma torneira de isolamento instalada (D fig.2), feche-a; se não tiver, feche a torneira central da instalação doméstica;
- abra uma torneira de água quente (do lavatório ou da banheira);
- abra a torneira B (fig. 2).

Substituições de peças



ATENÇÃO! Desligar o aparelho da rede eléctrica antes de qualquer intervenção sobre o produto.

Ao remover a tampa de cobertura, pode-se intervir sobre as partes eléctricas.

• Para os modelos representados na figura 3:

Para utilizar o painel de controlo (Ref.W), desligar o fio (Ref.Y) e desapertar os parafusos.

Para intervir no termóstato (Ref. T) desligar os fios (Ref. C, Y and F), desapertar os parafusos e desligar os fios (Ref. P). Agora é possível intervir nos sensores de suporte da placa (Ref. K) também, extraíndo-o da ranhura, com cuidado para não dobrá-lo demais. Para utilizazr o termóstato (Ref. T) desligar os cabos e o fio (Ref. C, Y and F), desapertar os parafusos e desligar os cabos (Ref. P).

Para poder intervir na resistência, deseparafusá-la (V, fig.7) e retirá-la directamente do seu encaixe.

Para intervir no ânodo é necessário vaziar primeiro o depósito.

Desapertar as 5 porcas C, fig.7) e remover a falange (F, fig.7). O ânodo está agarrado á falange (N, fig.7).Depois de cada remoção do ânodo, recomendamos a substituição da junta da falange (Z, fig. 7).

• Para os modelos representados na figura 4:

Para agir sobre o termostato electrónico (Ref. T) é preciso desligar o cabo de alimentação (Ref. C) e o fio (Ref. Y) do painel de controlo. Extraí-lo então de seu alojamento, prestando atenção para não dobrar excessivamente a haste porta-sensores (Ref. K).

Para agir sobre o painel de controlo (Ref. W) desligar o cabo (Ref. Y) e retirar os parafusos.

Para poder agir sobre a resistência e sobre o ânodo, é preciso, antes, esvaziar o aparelho. Desparafusar os 5 parafusos (C fig. 8) e retirar o flange (F fig. 8). Estão acoplados à flange a resistência e o ânodo. Quando montar novamente prestar atenção para que a posição da vedação do flange, do termostato e da resistência sejam as originais (fig. 8 e 9). Após qualquer remoção, aconselha-se a substituição da vedação flange (Z fig. 9).

Quando montar novamente, prestar atenção para que a posição de todos os componentes seja igual à original.

Utilize apenas peças originais

Manutenção periódica

O ânodo de magnésio (N fig. 9) deve ser substituído de dois em dois anos (excepto produtos com a cuba em aço inox). No entanto, caso se trate de águas agressivas ou ricas em cloretos é necessário verificar o estado do ânodo anualmente.

Para o substituir é necessário desmontar a resistência e desparafusá-la da abraçadeira de sujeição.

Válvula de segurança

O dispositivo contra os excessos de pressão deve ser posto em funcionamento com regularidade (a cada mês) para remover os depósitos calcários e para verificar que não esta presa.

NORMAS DE USO PARA O UTILIZADOR



ATENÇÃO. Siga escrupulosamente as advertências gerais e as normas de segurança indicadas ao início do texto, acatando obrigatoriamente todas as indicações dadas.

Recomendações para o utilizador

- Evite colocar por baixo do aparelho qualquer objecto que possa ser danificado por uma eventual perda de água.
 - Se o aparelho tiver deficilar inactivo durante um período de tempo prolongado é necessário:
 - > desligar o aparelho da alimentação eléctrica colocando o interruptor externo na posição "OFF";
 - > fechar as torneiras do circuito hidráulico.
 - A água quente com uma temperatura acima dos 50°C nas torneiras de fornecimento pode causar de imediato sérias irritações ou graves queimaduras. As crianças, os doentes e os idosos estão mais expostos aos riscos de queimaduras. É proibido que o utilizador efectue a manutenção ordinária e extraordinária do aparelho.
- Em caso de substituição do cabo de alimentação eléctrica, recorrer a pessoal especializado.
Para a limpeza das partes externas, é necessário um pano húmido embebido em água com sabão.

Reset/Diagnóstico (Fig. 5)

No momento em que se verifica uma das falhas abaixo descritas, o aparelho entra em estado de fault e todos os indicadores luminosos do painel de controlo piscam simultaneamente.

Reset: para proceder ao reset do aparelho, desligar e ligar o produto com a tecla (L) (Ref. A). Se a causa da falha tiver desaparecido no momento do reset, o aparelho retomará seu funcionamento normal. Caso contrário, todos os sinais luminosos começam a piscar, e será preciso solicitar a intervenção da Assistência Técnica.

Diagnóstico: para activar a diagnóstico, carregar por 5 segundos na tecla (L) (Ref. A).

A indicação do tipo de falha é dada mediante os 5 sinais luminosos (Ref. 1 → 5) segundo o esquema a seguir:

sinal luminoso ref. 1 – Anomalia interna da placa;

sinal luminoso ref. 2 – Anomalia do ânodo (nos modelos com ânodo activo);

sinal luminoso ref. 3 – Sondas de temperatura NTC 1/NTC 2 avaria (abertas ou em curto-circuito);

sinal luminoso ref. 5 – Temperatura da água muito elevada, detectada por um único sensor;

sinal luminoso ref. 4 e 5 – Temperatura muito elevada em geral (anomalia da placa);

sinal luminoso ref. 3 e 5 – Erro diferencial sondas;

sinal luminoso ref. 3, 4 e 5 – Funcionamento sem água;

Para sair da diagnóstico, carregar na tecla (L) (Ref. A) ou esperar por 25 seg.

Função anti-legionela

A função anti-legionela (adesativado de origem) consiste num ciclo de aquecimento da água a 70° C, de forma a desenvolver uma acção de desinfecção térmica contra as relativas bactérias.

O primeiro ciclo inicia após 3 dias da colocação em funcionamento do produto. Os ciclos sucessivos são realizados a cada 30 dias (a não ser que, neste período, a água não tenha sido levada pelo menos uma vez aos 70° C). Quando o produto estiver desligado, a função anti-legionela é desactivada. No caso do aparelho desligar-se no decorrer do ciclo anti-legionela, o produto apaga-se e a função é desactivada. Ao término de cada ciclo, a temperatura de utilização retorna à temperatura anteriormente configurada pelo usuário.

A activação do ciclo anti-legionela é visualizada como uma normal configuração da temperatura a 70° C.

Para desactivar permanentemente a função anti-legionela, carregar simultaneamente nas teclas "REC" e "+" por 4 segundos; a confirmação da desactivação será dada pelo sinal luminoso 40°C que piscará rapidamente por 4 segundos. Para reactivar a função anti-legionela, repetir a operação acima descrita; a confirmação da reactivação será dada pelo sinal luminoso 70°C que piscará rapidamente por 4 segundos.

Regulação da temperatura e activação funções do aparelho (Fig. 5)

Para ligar o aparelho, carregar na tecla ⏻ (Ref. A). Configurar a temperatura desejada escolhendo um nível entre 40° C e 80° C, mediante as teclas "+" e "-". No decorrer da fase de aquecimento, os sinais luminosos (Ref. 1 → 5) relativos à temperatura alcançada pela água estarão ligados fixos; os sucessivos, até a temperatura configurada, piscarão progressivamente.

Se a temperatura diminuir, por exemplo após fornecimento de água, o aquecimento reactiva-se automaticamente e os sinais luminosos entre o último ligado fixo e aquele relativo à temperatura configurada recomeçam a piscar progressivamente.

Quando da primeira ligação, o produto posiciona-se na temperatura de 70° C.

Em caso de falta de alimentação, ou se o produto for desligado mediante a tecla ⏻ (Ref. A), permanece memorizada a última temperatura configurada.

No decorrer da fase de aquecimento, pode verificar-se um leve ruído devido ao aquecimento da água.

Função REC

A função "REC" consiste num software de auto-deteção dos consumos do usuários que permite a minimização das dispersões térmicas e maximizar a economia energética.

O funcionamento do software "REC" consiste num primeiro período de levantamento de uma semana, durante a qual o produto inicia a funcionar à temperatura configurada pelo usuário, adaptando-a cada dia às próprias necessidades energéticas para melhorar o aspecto económico. No fim da semana de levantamento, o software "REC" activa o aquecimento da água nos tempos e na quantidade determinada automaticamente pelo próprio produto, conforme os consumos do usuário. Nos períodos do dia em que não são previstos fornecimentos, o produto garante, em todo caso, uma reserva de água quente.

Para activar a função "REC", apertar a relativa tecla, que se acenderá na cor verde.

Com a função "REC" activa, a selecção manual da temperatura estará desactivada.

Se desejar aumentar ou diminuir a temperatura, deve-se desactivar a função "REC" apertando a mesma tecla, que irá apagar. No caso em que a função "REC" ou o produto sejam desligados e depois ligados, a função recomeça com o período de levantamento dos consumos.

Para assegurar um correcto funcionamento da REC, aconselha-se não desligar o produto da rede eléctrica.

NOTAS IMPORTANTES

Se a água fornecida estiver fria

Verificar:

- a presença de tensão sobre a placa de terminais;
- a placa electrónica;
- os elementos aquecedores da resistência.

Se a água estiver a ferver (presença de vapor nas torneiras)

Interrompa a alimentação eléctrica do aparelho e compreve:

- a placa electrónica;
- o nível de incrustação da cuba e dos componentes.

Fornecimento insuficiente de água quente

Verificar:

- a pressão de rede da água
- as condições do deflector (quebra-jato) do tubo de entrada da água fria;
- as condições do tubo de alimentação da água quente;
- os componentes eléctricos.

Expulsão de água pela válvula de sobrepressão

Durante a fase de aquecimento é normal que goteje um pouco de água pela válvula de segurança. Se quiser evitar o dito gotejamento, deve instalar um vaso de expansão na instalação de saída.

Se continuar a expulsar água durante o período de não aquecimento, deve-se comprovar:

- a calibragem do dispositivo;
- a pressão da rede de água;

Atenção: Não obstrua nunca a saída de evacuação do dispositivo.

EM QUALQUER CASO, NÃO TENTE REPARAR O APARELHO. DIRIJA-SE SEMPRE A PESSOAL ESPECIALIZADO.

Os dados e características apresentados não comprometem a empresa fabricante, que se reserva o direito de efectuar todas as modificações que considerar oportunas sem prévio aviso ou substituição.



Este produto está de acordo com a Diretiva EU 2002/96/EC-EU 2002/95/EC.

O símbolo da papelão marcada desenhada reproduzida no aparelho, indica que o produto, ao final de sua vida útil, deve ser tratado por separado dos resíduos domésticos, devendo ser jogado em um centro de recolha diferenciada para aparelhos elétricos e eletrônicos ou melhor, devolvido ao revendedor no momento da compra de um novo aparelho equivalente.

O usuário é responsável pela entrega do aparelho no fim da sua vida útil de acordo com as normas de recolha estabelecidas acima.

A correta recolha diferenciada para o posterior envio do aparelho em desuso, a reciclagem, ao tratamento, e a recolha ambientalmente compatível, contribui a evitar possíveis efeitos nocivos ao meio ambiente e a saúde, favorecendo a reciclagem dos materiais dos quais está composto o produto.

Para informações mais detalhadas sobre os sistemas de recolha disponíveis, dirigir-se ao serviço local de coleta de resíduos ou a loja na qual se efetuou a compra.

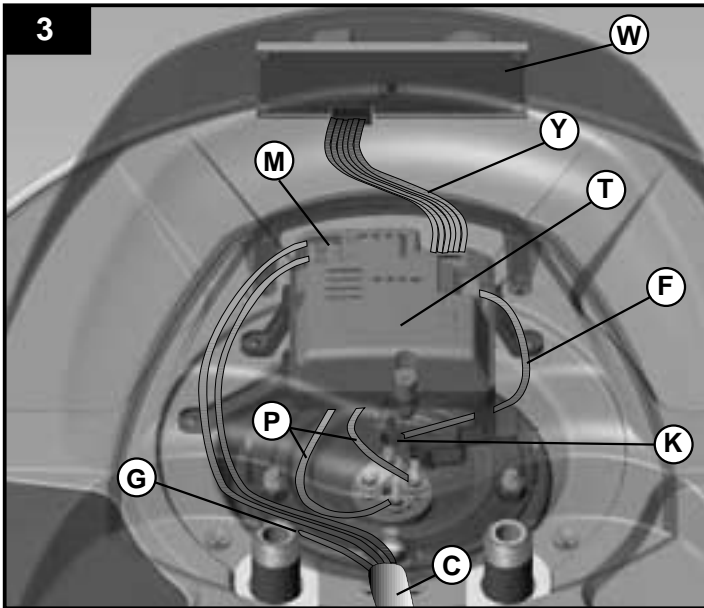
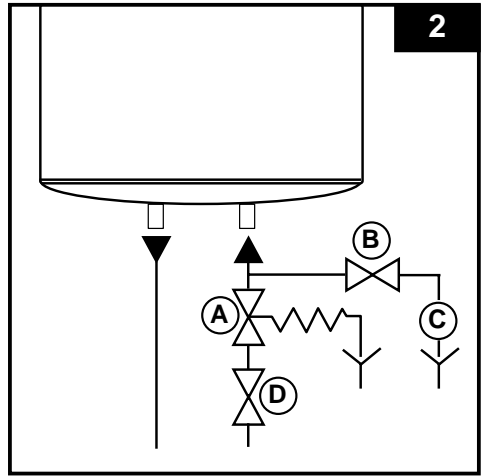
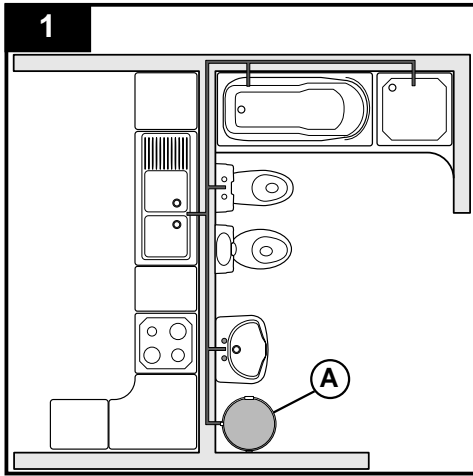

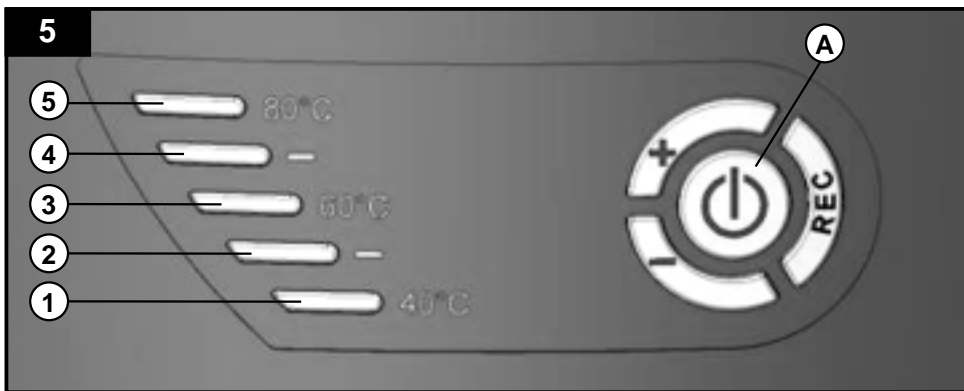
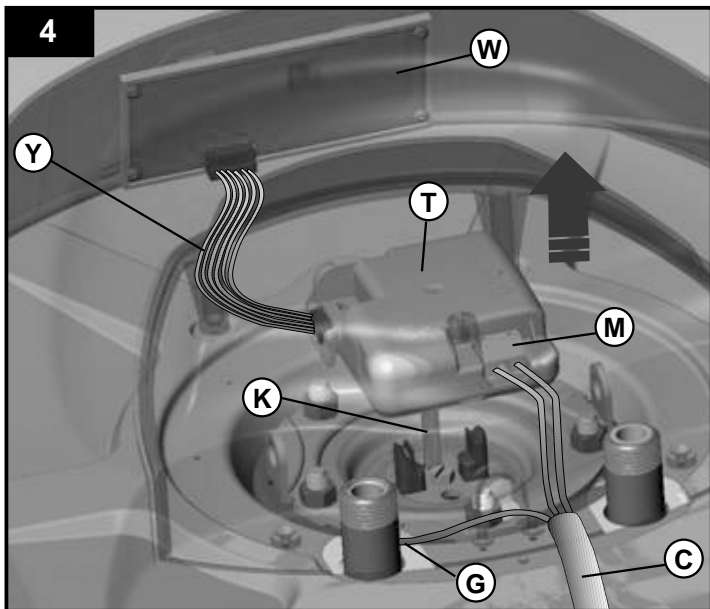

6

Connessione 230 V
 Connection 230 V
 Conexión 230 V
 Conexão 230 V

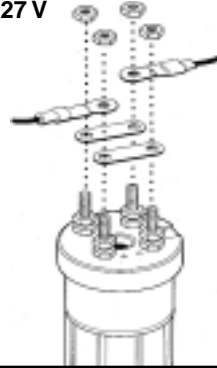
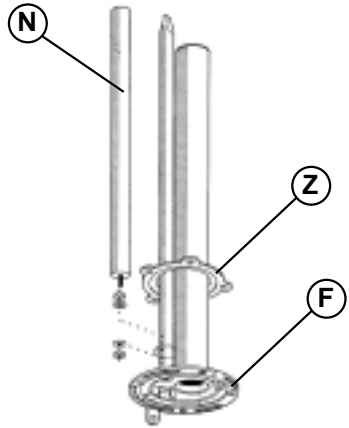
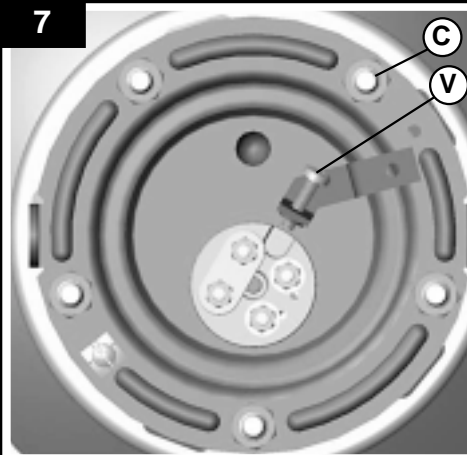
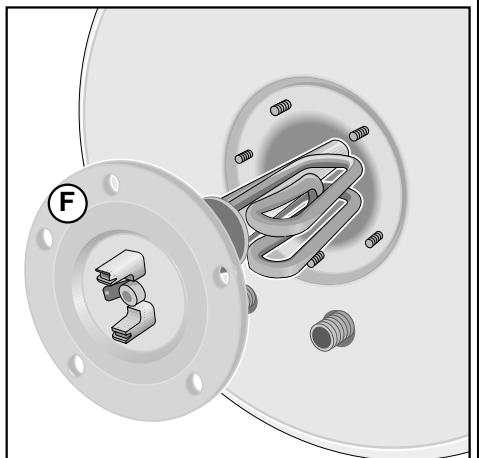
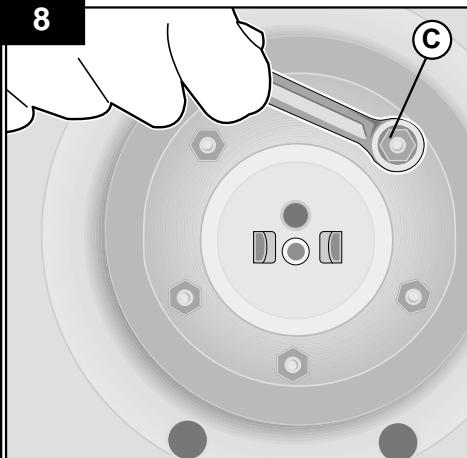

Connessione 127 V
 Connection 127 V
 Conexión 127 V
 Conexão 127 V

**7****8**

9

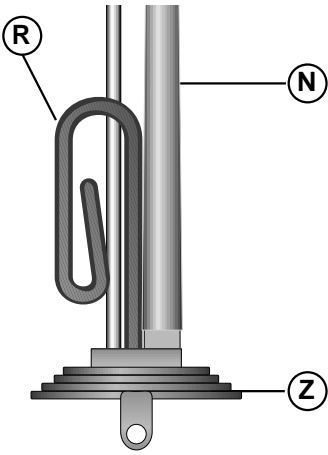

Schema installazione-Installation scheme-Esquema de instalacion-Esquema da instalação

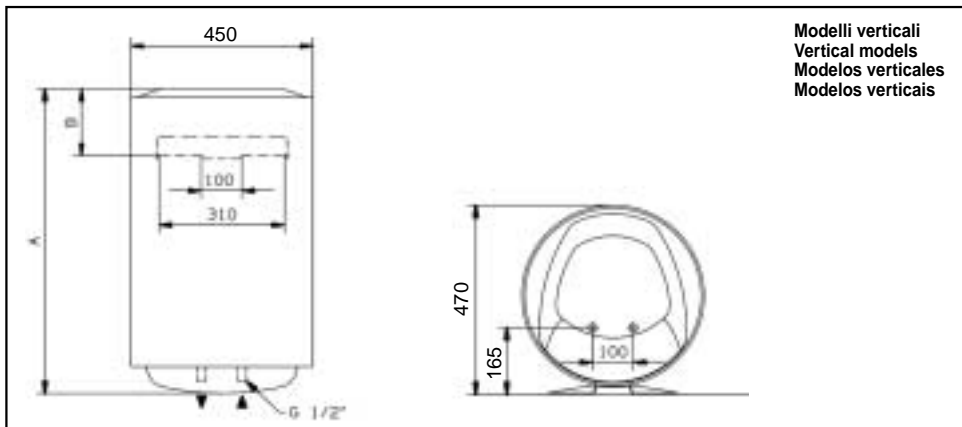

Modelli verticali
Vertical models
Modelos verticales
Modelos verticais

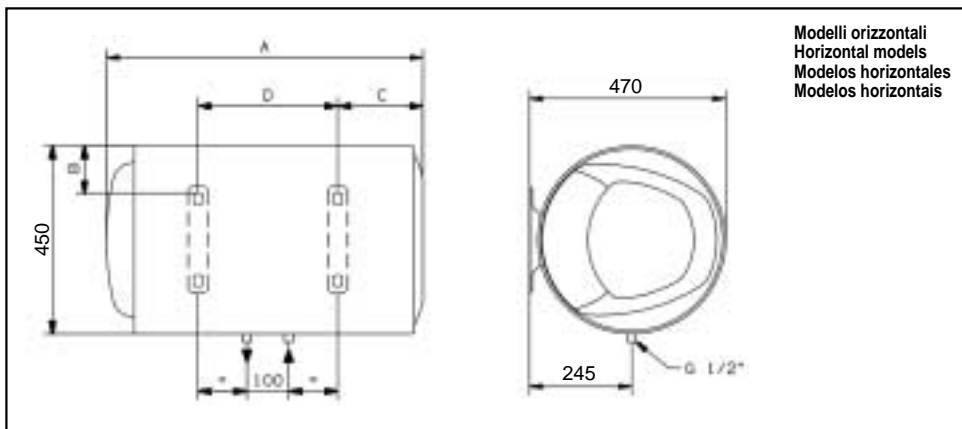

Modelli orizzontali
Horizontal models
Modelos horizontales
Modelos horizontais

MOD.	A	B	C	D
50 V	553	163	-	-
80 V	758	163	-	-
100 V	913	166	-	-
80 H	758	113	174	335
100 H	913	113	177	487

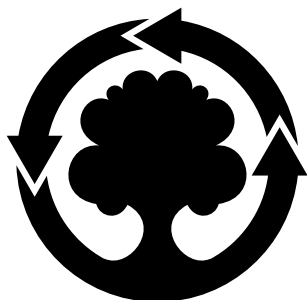

**WE MAKE USE OF
RECYCLED PAPER**

Ariston Thermo España s.l.u.

Parc de Sant Cugat Nord
Pza. Xavier Cugat, 2 Edificio A, 2º
08174 Sant Cugat del Vallés (Barcelona)
Tel. (93) 495 1900
Fax. (93) 322 7799
e-mail: buzon@fleck.es
web: www.fleck.es

**Ariston Thermo Portugal Equipamentos
Termodomesticos, Sociedade unipessoal, Lda**

Estrada Nacional 247 - Km 65,
2705 - 837 Terrugem (Sintra)
Tel.: +351 219605300
Fax: +351 219616127
e-mail: comercial.pt@aristonthermo.com
web: www.aristonthermo.com.pt